

RALOS E GRELHAS PARA DUCHE

CATÁLOGO/TABELA 2009.05

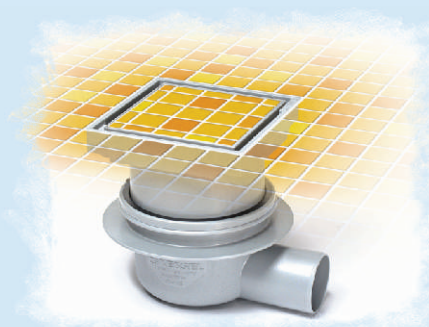

System 100

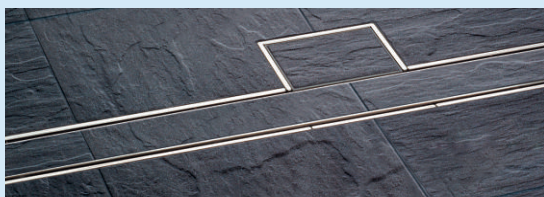
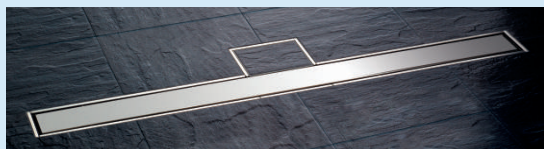
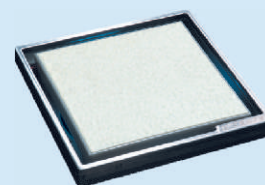
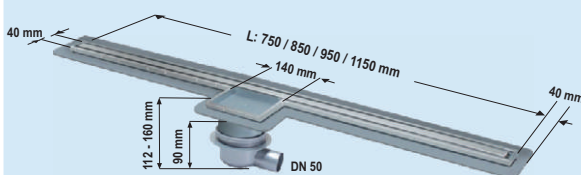
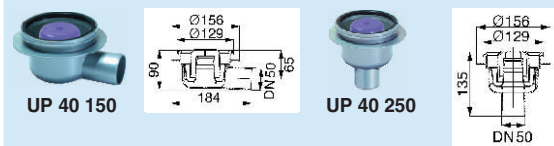
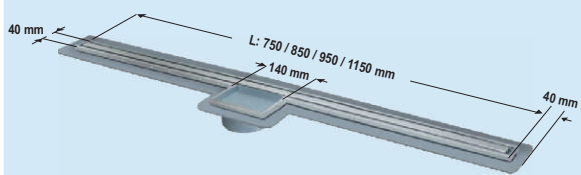

MEDIDA MM	GRELHAS SIMPLES	P.UNIT.	U.V.
750	Ref. UP 27 808	357,75 €	un
850	Ref. UP 27 809	366,00 €	un
950	Ref. UP 27 810	374,10 €	un
1150	Ref. UP 27 812	390,45 €	un

MEDIDA MM	CAIXAS SIFONADAS	P.UNIT.	U.V.
DN 50 horizontal	Ref. UP 40 150	33,15 €	un
DN 50 vertical	Ref. UP 40 250	33,15 €	un

MEDIDA MM	CONJ. GRELHA + CAIXA	P.UNIT.	U.V.
750	Ref. UP 40 150.83	388,65 €	set
850	Ref. UP 40 150.84	396,90 €	set
950	Ref. UP 40 150.85	405,00 €	set
1150	Ref. UP 40 150.87	421,35 €	set

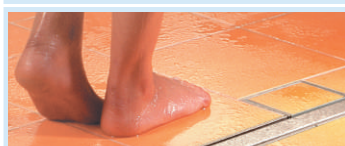

MEDIDA MM	CENTRO DE IMPER.	P.UNIT.	U.V.
1100*500	UP LDRYZ2107.055	15,21 €	un
1200*500	UP LDRYZ2107.060	16,58 €	un
1300*500	UP LDRYZ2107.065	17,96 €	un
1500*500	UP LDRYZ2107.075	20,73 €	un



EMBALAGEM	MASTIC MS	P.UNIT.	U.V.
cart. 310 ml	UP FMS 310 00	8,35 €	un



MEDIDA	LÂMINA DRY - DF	P.UNIT.	U.V.
rolo 30*1 m	UP LDRYZ2013	18,42 €	ml/m2
rolo 30*0,5 m	UP LDRYZ2013.5	10,00 €	ml

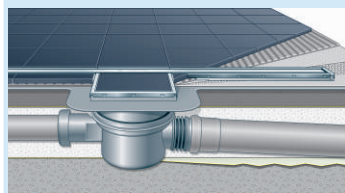

ÂNGULOS DRY - DBIE + DBAE		P.UNIT.	U.V.
interno	UP LDRYZ2103	10,00 €	un
externo	UP LDRYZ2104	10,00 €	un



EMBALAGEM	COL DRY-ASK	P.UNIT.	U.V.
Saco 3,5 Kg	UP LDRYZ 1016	9,15 €	Kg
Saco 20 kg	UP LDRYZ 1012	6,87 €	Kg

KITs	CONFIGURAÇÃO A	MEDIDA	DESCRIÇÃO	P.UNIT.	U.V.
	KA UP 40 150.83.0	ATÉ 90*90	KIT A COMPLETO GRELHA 750 MM F 40	472,66 €	KIT
	KA UP 40 150.83.1	ATÉ 120*90	KIT A COMPLETO GRELHA 750 MM F 40	478,18 €	KIT
	KA UP 40 150.83.2	ATÉ 140*90	KIT A COMPLETO GRELHA 750 MM F 40	481,87 €	KIT
	KA UP 40 150.83.3	ATÉ 160*90	KIT A COMPLETO GRELHA 750 MM F 40	485,55 €	KIT
	KA UP 40 150.83.4	ATÉ 180*90	KIT A COMPLETO GRELHA 750 MM F 40	489,23 €	KIT
	KA UP 40 150.83.5	ATÉ 200*90	KIT A COMPLETO GRELHA 750 MM F 40	492,92 €	KIT
KITs	CONFIGURAÇÃO U	MEDIDA	DESCRIÇÃO	P.UNIT.	U.V.
	KU UP 40 150.83.0	ATÉ 90*90	KIT U COMPLETO GRELHA 750 MM F 40	484,50 €	KIT
	KU UP 40 150.83.1	ATÉ 120*90	KIT U COMPLETO GRELHA 750 MM F 40	490,02 €	KIT
	KU UP 40 150.83.2	ATÉ 140*90	KIT U COMPLETO GRELHA 750 MM F 40	493,71 €	KIT
	KU UP 40 150.83.3	ATÉ 160*90	KIT U COMPLETO GRELHA 750 MM F 40	497,39 €	KIT
	KU UP 40 150.83.4	ATÉ 180*90	KIT U COMPLETO GRELHA 750 MM F 40	501,08 €	KIT
	KU UP 40 150.83.5	ATÉ 200*90	KIT U COMPLETO GRELHA 750 MM F 40	504,76 €	KIT

Set = Conjunto

Consulte o nosso departamento técnico para outras soluções e esclarecimentos.

2009.05

IVA NÃO INCLUIDO

System 125

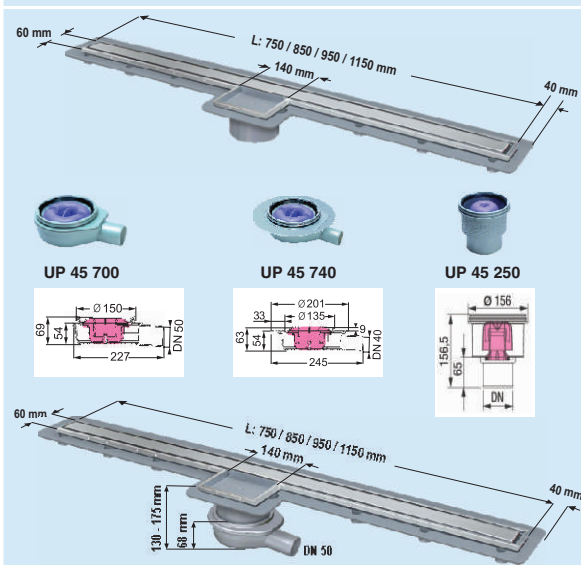

MEDIDA MM	GRELHAS SIMPLES	P.UNIT.	U.V.
750	Ref. UP 48 908	513,60 €	un
850	Ref. UP 48 909	521,85 €	un
950	Ref. UP 48 910	529,95 €	un
1150	Ref. UP 48 912	546,30 €	un

MEDIDA MM	CAIXAS SIFONADAS	P.UNIT.	U.V.
DN 50 horizontal	Ref. UP 45 700	34,05 €	un
DN 40 horizontal	Ref. UP 45 740	71,63 €	un
DN 50 vertical	Ref. UP 45 250	36,00 €	un

MEDIDA MM	CONJ. GRELHA + CAIXA	P.UNIT.	U.V.
750	Ref. UP 45 700.83	546,30 €	set
850	Ref. UP 45 700.84	554,40 €	set
950	Ref. UP 45 700.85	562,65 €	set
1150	Ref. UP 45 700.87	578,85 €	set

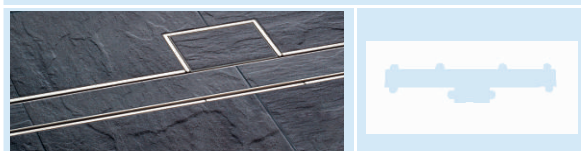

MEDIDA MM	CENTRO DE IMPER.	P.UNIT.	U.V.
1100*500	UP LDRYZ2107.055	15,21 €	un
1200*500	UP LDRYZ2107.060	16,58 €	un
1300*500	UP LDRYZ2107.065	17,96 €	un
1500*500	UP LDRYZ2107.075	20,73 €	un

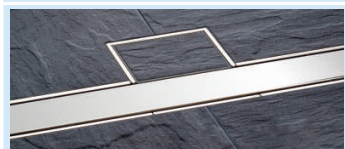

EMBALAGEM	MASTIC MS	P.UNIT.	U.V.
cart. 310 ml	UP FMS 310 00	8,35 €	un

MEDIDA	LÂMINA DRY - DF	P.UNIT.	U.V.
rolo 30*1 m	UP LDRYZ2013	18,42 €	ml/m2
rolo 30*0,5 m	UP LDRYZ2013.5	10,00 €	ml

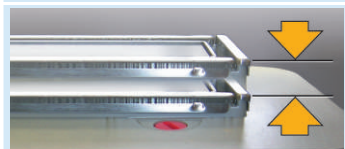

ÂNGULOS DRY - DBIE + DBAE	P.UNIT.	U.V.
interno	UP LDRYZ2103	10,00 € un
externo	UP LDRYZ2104	10,00 € un

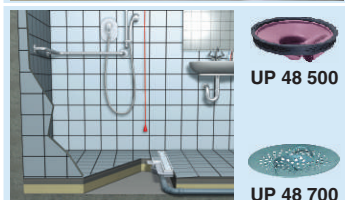

EMBALAGEM	COL DRY-ASK	P.UNIT.	U.V.
Saco 3,5 Kg	UP LDRYZ 1016	9,15 €	Kg
Saco 20 kg	UP LDRYZ 1012	6,87 €	Kg

KITs	CONFIGURAÇÃO A	MEDIDA	DESCRIÇÃO	P.UNIT.	U.V.
	KA UP 45 700.83.0	ATÉ 90*90	KIT A COMPLETO GRELHA 750 MM G 60	630,31 €	KIT
	KA UP 45 700.83.1	ATÉ 120*90	KIT A COMPLETO GRELHA 750 MM G 60	635,83 €	KIT
	KA UP 45 700.83.2	ATÉ 140*90	KIT A COMPLETO GRELHA 750 MM G 60	639,52 €	KIT
	KA UP 45 700.83.3	ATÉ 160*90	KIT A COMPLETO GRELHA 750 MM G 60	643,20 €	KIT
	KA UP 45 700.83.4	ATÉ 180*90	KIT A COMPLETO GRELHA 750 MM G 60	646,88 €	KIT
	KA UP 45 700.83.5	ATÉ 200*90	KIT A COMPLETO GRELHA 750 MM G 60	650,57 €	KIT
KITs	CONFIGURAÇÃO U	MEDIDA	DESCRIÇÃO	P.UNIT.	U.V.
	KU UP 45 700.83.0	ATÉ 90*90	KIT U COMPLETO GRELHA 750 MM G 60	642,15 €	KIT
	KU UP 45 700.83.1	ATÉ 120*90	KIT U COMPLETO GRELHA 750 MM G 60	647,67 €	KIT
	KU UP 45 700.83.2	ATÉ 140*90	KIT U COMPLETO GRELHA 750 MM G 60	651,36 €	KIT
	KU UP 45 700.83.3	ATÉ 160*90	KIT U COMPLETO GRELHA 750 MM G 60	655,04 €	KIT
	KU UP 45 700.83.4	ATÉ 180*90	KIT U COMPLETO GRELHA 750 MM G 60	658,73 €	KIT
	KU UP 45 700.83.5	ATÉ 200*90	KIT U COMPLETO GRELHA 750 MM G 60	662,41 €	KIT

Set = Conjunto

Consulte o nosso departamento técnico para outras soluções e esclarecimentos.

2009.05

IVA NÃO INCLUIDO

RALOS PARA BASES DE DUCHE DE OBRA



IMAGEM	CORTE TÉCNICO	REFERÊNCIA	SÉRIE	MEDIDA	DESCRIÇÃO	PVP R	U.V.
		UP45 700.63	Ø 125	GRELHA 130*130 - 8,5	CAIXA SIFONADA HORIZONTAL COM GRELHA AÇO INOX/ARO ABS	124,80 €	SET
		UP 45700.71	Ø 125	GRELHA 130*130 - 8,5	CAIXA NÃO SIFONADA HORIZ. + MULTISTOP COM GRELHA AÇO INOX/ARO ABS	89,40 €	SET
		UP 45 700	Ø 125		CAIXA SIFONADA HORIZONTAL Ø DN 50	34,05 €	UN
		UP 45 250	Ø 125		CAIXA SIFONADA VERTICAL Ø DN 50	36,00 €	UN
		UP 48 904	Ø 312	GRELHA 132*132-10/23	FALANGE COM GRELHA INOX STAND. ESPECIALMENTE INDICADO PARA IMPERMEABILIZAÇÃO À SUPERFÍCIE	113,33 €	SET
		UP48 905	Ø 312	GRELHA 132*132-10/23	FALANGE COM GRELHA INOX OVAL ESPECIALMENTE INDICADO PARA IMPERMEABILIZAÇÃO À SUPERFÍCIE	123,60 €	SET
		UP 48 906	Ø 312	GRELHA 132*132-10/21	FALANGE C/ GRELHA ARO INOX INVERTIDA ESPECIALMENTE INDICADO PARA IMPERMEABILIZAÇÃO À SUPERFÍCIE	126,30 €	SET
		UP 48 963	Ø 312	GRELHA 132*132-10/18	FALANGE C/ GRELHA INOX C/ PARAFUSOS ESPECIALMENTE INDICADO PARA IMPERMEABILIZAÇÃO À SUPERFÍCIE	128,70 €	SET

A CAIXA SIFONADA 45700 TAMBÉM É ADAPTÁVEL ÀS GRELHAS SIMPLES ABAIXO REFERENCIADAS



UP 48 201

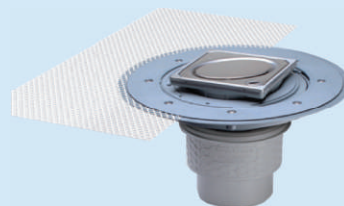

UP 48 202



UP 48 210



UP 48 211



UP 48 950



UP 48 165

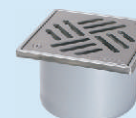

UP 48 951

ACESSÓRIOS COMPATÍVEIS



UP 48 500



UP 48 700



UP 48 927



UP 27 118

Set = Conjunto

Consulte o nosso departamento técnico para outras soluções e esclarecimentos.

2009.05

IVA NÃO INCLuíDO

COMPLEMENTOS PARA APLICAÇÃO E IMPERMEABILIZAÇÃO

IMAGEM	REFERÊNCIA	SÉRIE	MEDIDA	DESCRIÇÃO	PVP R	U.V.
	UP FMS 310 00	MS	310 ML	POLIMERO DE MS BRANCO	8,35 €	UN
	UPLDRYZ2107	DRY-DBBM	500*500	CENTRO DE IMPERMEABILIZAÇÃO	6,92 €	UN
	UPLDRYZ2013	DRY-DF	1000	LÂMINA DE IMPERMEABILIZAÇÃO À MEDIDA ROLO 30*1 M	18,42 €	ML/M2
	UPLDRYZ2013.5	DRY-DF	500	ROLO 30*0,5 M	10,00 €	ML
	UPLDRYZ2103	DRY-DBIE		ÂNGULO INT. DE IMPERMEABILIZAÇÃO	10,00 €	UN
	UPLDRYZ2104	DRY-DBAE		ÂNGULO EXT. DE IMPERMEABILIZAÇÃO	10,00 €	UN
	UPLDRYZ1016	DRY-ASK	SACO 3,5 KG	ARGAMASSA DE IMPERMEABILIZAÇÃO	9,15 €	KG
	UPLDRYZ1012	DRY-ASK	SACO 20 KG	ARGAMASSA DE IMPERMEABILIZAÇÃO	6,87 €	KG
	UPLCOLZ1011	COL-FLEX	SACO 25 KG	ADESIVO ESPECIAL PARA LÂMINA DRY	2,42 €	KG
KITs	CONFIGURAÇÃO <u>A</u>			DESCRIÇÃO	PREÇO	U.V.
	KA UP 48 904.0	ATÉ	90*90 CM	KIT A COMP. C/GRELHA E FALANGE	223,10 €	KIT
	KA UP 48 904.1	ATÉ	120*90 CM	KIT A COMP. C/GRELHA E FALANGE	228,63 €	KIT
	KA UP 48 904.2	ATÉ	140*90 CM	KIT A COMP. C/GRELHA E FALANGE	232,31 €	KIT
	KA UP 48 904.3	ATÉ	160*90 CM	KIT A COMP. C/GRELHA E FALANGE	235,99 €	KIT
	KA UP 48 904.4	ATÉ	180*90 CM	KIT A COMP. C/GRELHA E FALANGE	239,68 €	KIT
	KA UP 48 904.5	ATÉ	200*90 CM	KIT A COMP. C/GRELHA E FALANGE	243,36 €	KIT
KITs	CONFIGURAÇÃO <u>U</u>			DESCRIÇÃO	PREÇO	U.V.
	KU UP 48 904.0	ATÉ	90*90 CM	KIT U COMP. C/GRELHA E FALANGE	234,94 €	KIT
	KU UP 48 904.1	ATÉ	120*90 CM	KIT U COMP. C/GRELHA E FALANGE	240,47 €	KIT
	KU UP 48 904.2	ATÉ	140*90 CM	KIT U COMP. C/GRELHA E FALANGE	244,15 €	KIT
	KU UP 48 904.3	ATÉ	160*90 CM	KIT U COMP. C/GRELHA E FALANGE	247,84 €	KIT
	KU UP 48 904.4	ATÉ	180*90 CM	KIT U COMP. C/GRELHA E FALANGE	251,52 €	KIT
	KU UP 48 904.5	ATÉ	200*90 CM	KIT U COMP. C/GRELHA E FALANGE	255,20 €	KIT
						

2009.05

Consulte o nosso departamento técnico para outras soluções e esclarecimentos.

IVA NÃO INCLUIDO

RALOS PARA BASE DE DUCHE DE OBRA

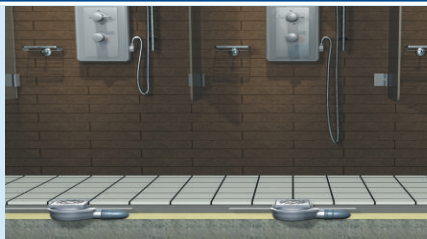

O BAIXINHO



ALTURA MÍNIMA: 69 MM COM GRELHA

IMAGEM	CORTE TÉCNICO	REFERÊNCIA	SÉRIE	MEDIDA	DESCRIÇÃO	PVP R	U.V.
		UP 45 740.20	Ø 125	Grelha 130*130 - 15	CAIXA SIFONADA HORIZONTAL Ø DN 40 COM GRELHA INOX ARO ABS	95,70 €	SET
		UP 45 740	Ø 125		CAIXA SIFONADA HORIZONTAL Ø DN 40	71,63 €	UN
		UP 48 201	Ø 125	132*132 - 16	GRELHA STAND. INOX C/FECHO	90,75 €	UN
		UP 48 202	Ø 125	132*132 - 16	GRELHA OVAL INOX C/FECHO	101,10 €	UN
		UP 48 210	Ø 125	130*130 - 25	GRELHA INVERTIDA ARO ABS	56,85 €	UN
		UP 48 211	Ø 125	132*132 - 25	GRELHA INVERTIDA ARO INOX	107,85 €	UN
		UP 48 950	Ø 125	150*150 - 16	GRELHA STAND. INOX C/PARAFUSOS	60,15 €	UN
		UP 48 165	Ø 125	150*150 - 16	GRELHA STAND. INOX S/FECHO	24,07 €	UN
		UP 48 951	Ø 125	150*150 - 9	GRELHA STAND. INOX C/PARAFUSOS	116,78 €	UN
		UP 48 500	Ø 120	120 - 39	ACESSÓRIO MULTISTOP	37,65 €	UN
		UP 48 700	Ø 122	120 - 14	FILTRO DE CABELOS REMOVÍVEL	12,00 €	UN
		UP 48 987	Ø 125	130/125	PROLONGADOR	21,15 €	UN
		UP 27 118		40/50	REDUTOR 50/40	6,68 €	UN

Set = Conjunto

Consulte o nosso departamento técnico para outras soluções e esclarecimentos.

2009.05

IVA NÃO INCLuíDO

COMPLEMENTOS PARA APLICAÇÃO E IMPERMEABILIZAÇÃO

IMAGEM	REFERÊNCIA	SÉRIE	MEDIDA	DESCRIÇÃO	PVP R	U.V.
	UP FMS 310 00	MS	310 ML	POLIMERO DE MS BRANCO	8,35 €	UN
	UPLDRYZ2107	DRY-DBBM	500*500	CENTRO DE IMPERMEABILIZAÇÃO	6,92 €	UN
	UPLDRYZ2013	DRY-DF	1000	LÂMINA DE IMPERMEABILIZAÇÃO À MEDIDA ROLO 30*1 M	18,42 €	ML/M2
	UPLDRYZ2013.5	DRY-DF	500	ROLO 30*0,5 M	10,00 €	ML
	UPLDRYZ2103	DRY-DBIE		ÂNGULO INT. DE IMPERMEABILIZAÇÃO	10,00 €	UN
	UPLDRYZ2104	DRY-DBAE		ÂNGULO EXT. DE IMPERMEABILIZAÇÃO	10,00 €	UN
	UPLDRYZ1016	DRY-ASK	SACO 3,5 KG	ARGAMASSA DE IMPERMEABILIZAÇÃO	9,15 €	KG
	UPLDRYZ1012	DRY-ASK	SACO 20 KG	ARGAMASSA DE IMPERMEABILIZAÇÃO	6,87 €	KG
	UPLCOLZ1011	COL-FLEX	SACO 25 KG	ADESIVO ESPECIAL PARA LÂMINA DRY	2,42 €	KG
KITs	CONFIGURAÇÃO <u>A</u>			DESCRIÇÃO	PREÇO	U.V.
	KA UP 45 740.20.0	ATÉ	90*90 CM	KIT A COMPLETO GRELHA STANDARD	171,42 €	KIT
	KA UP 45 740.20.1	ATÉ	120*90 CM	KIT A COMPLETO GRELHA STANDARD	176,95 €	KIT
	KA UP 45 740.20.2	ATÉ	140*90 CM	KIT A COMPLETO GRELHA STANDARD	180,63 €	KIT
	KA UP 45 740.20.3	ATÉ	160*90 CM	KIT A COMPLETO GRELHA STANDARD	184,31 €	KIT
	KA UP 45 740.20.4	ATÉ	180*90 CM	KIT A COMPLETO GRELHA STANDARD	188,00 €	KIT
	KA UP 45 740.20.5	ATÉ	200*90 CM	KIT A COMPLETO GRELHA STANDARD	191,68 €	KIT
KITs	CONFIGURAÇÃO <u>U</u>			DESCRIÇÃO	PREÇO	U.V.
	KU UP 45 740.20.0	ATÉ	90*90 CM	KIT U COMPLETO GRELHA STANDARD	183,26 €	KIT
	KU UP 45 740.20.1	ATÉ	120*90 CM	KIT U COMPLETO GRELHA STANDARD	188,79 €	KIT
	KU UP 45 740.20.2	ATÉ	140*90 CM	KIT U COMPLETO GRELHA STANDARD	192,47 €	KIT
	KU UP 45 740.20.3	ATÉ	160*90 CM	KIT U COMPLETO GRELHA STANDARD	196,16 €	KIT
	KU UP 45 740.20.4	ATÉ	180*90 CM	KIT U COMPLETO GRELHA STANDARD	199,84 €	KIT
	KU UP 45 740.20.5	ATÉ	200*90 CM	KIT U COMPLETO GRELHA STANDARD	203,52 €	KIT
						

CAIXA SIFONADA PARA PAVIMENTO E RALO DE DUCHE DE OBRA



- SEGURANÇA - QUALIDADE - NOVIDADE - DESIGN - CONFORTO - PRAZER SEM LIMITES
- ACABA A CAIXA DE PAVIMENTO - ACABAM-SE OS RESSALTOS NA CASA DE BANHO
- ACABAM-SE AS INUNDAÇÕES POR REBENTAMENTOS DE CANOS OU TORNEIRAS ABERTAS
- PARA BASES DE DUCHE CONSTRUÍDAS EM OBRA A NÍVEL DO PAVIMENTO
- PARA BASES DE DUCHE CONSTRUÍDAS EM OBRA REBAIXADAS PARA APLICAÇÃO DE DECK (ESTRADO) EM MADEIRA

IMAGEM	CORTE TÉCNICO	REFERÊNCIA	SÉRIE	MEDIDA	DESCRIÇÃO	PVPR	U.V.
		UP 45 101	Ø 125		CAIXA SIFONADA HORIZONTAL DE PAVIMENTO COM UMA ENTRADA	45.23 €	UN
		UP 45 104	Ø 125		CAIXA SIFONADA HORIZONTAL DE PAVIMENTO COM QUATRO ENTRADAS	52.80 €	UN
		UP 48 401	Ø 125	Ø 348	ARO COM FALANGE PARA IMPERMEABILIZAÇÃO À SUPERFÍCIE	37.58 €	UN
		UP 45 150	Ø 125	DN 50	SIFÃO HORIZONTAL DN 50	36.00 €	UN
		UP 45 170	Ø 125	DN 70	SIFÃO HORIZONTAL DN 70	36.00 €	UN
		UP 45 250	Ø 125	DN 50	SIFÃO VERTICAL DN 50	36.00 €	UN
		UP 45 270	Ø 125	DN 70	SIFÃO VERTICAL DN 70	36.00 €	UN



CONFIGURAÇÃO DE BASES - COMPOSIÇÃO DE KITS - APLICAÇÃO PASSO A PASSO

CONFIGURAÇÃO **A**

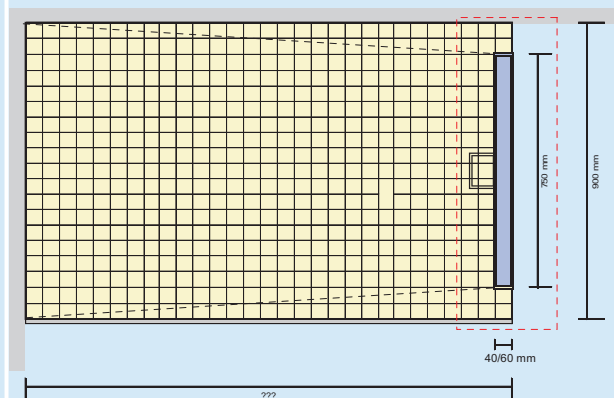

CONFIGURAÇÃO **U**

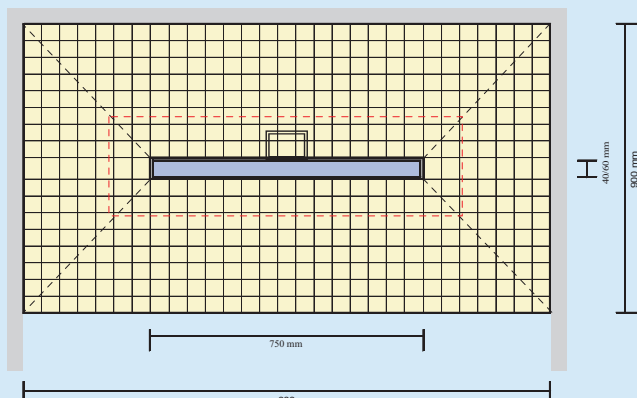

O local da colocação da grelha será à sua escolha.

COMPOSIÇÃO DE KITS:

A (angular) **Linea F 40** - 1 grelha 75 cm. com caixa sifonada UP 40 150.83, 1 cartucho de mastic cola, 1 centro de impermeabilização, lâmina de impermeabilização com 10 cm mais em cada lado que a anunciada, 1 ângulo interno, 3,5 kg. argamassa Dry -Ask para colagem da lâmina e dos trespasses.

U (em forma de U) **Linea F 40** - 1 grelha 75 cm. com caixa sifonada UP 40 150.83, 1 cartucho de mastic cola, 1 centro de impermeabilização, lâmina de impermeabilização com 10 cm mais em cada lado que a anunciada, 2 - ângulos internos, 3,5 kg. argamassa Dry -Ask para colagem da lâmina e dos trespasses.

COMPOSIÇÃO DE KITS:

A (angular) **Linea F 60** - 1 grelha 75 cm. com caixa sifonada UP 45 700.83, 1 cartucho de mastic cola, 1 centro de impermeabilização, lâmina de impermeabilização com 10 cm mais em cada lado que a anunciada, 1 ângulo interno 3,5 kg. argamassa Dry -Ask para colagem da lâmina e dos trespasses.

U (em forma de U) **Linea F 60** - 1 grelha 75 cm. com caixa sifonada UP 45 700.83, 1 cartucho de mastic cola, 1 centro de impermeabilização, lâmina de impermeabilização com 10 cm mais em cada lado que a anunciada, 2 - ângulos internos, 3,5 kg. argamassa Dry -Ask para colagem da lâmina e dos trespasses.

PASSO A PASSO:

- 1.º Ligar a caixa sifonada ao tubo de esgoto (se existir caixa sifonada no pavimento, retirar o interior do novo sifão).
- 2.º Colocar a base da grelha nivelada na altura desejada.
- 3.º Regularizar com betonilha até ao nível da base da grelha já com os pendentes necessários e indispensáveis.
- 4.º Colar o centro de impermeabilização em volta da grelha de escoamento com mástique cola MS.
- 5.º Colar a lâmina sobre toda a base de chuveiro com DRY - ASK, subir pelo menos 10 cm na parede, deixar trespasses igualmente mínimo de 10 cm. *
- 6.º Colar os ângulos DRY e os trespasses da lâmina com DRY - ASK, barrando com pincel sobre a mesma lâmina.
- 7.º Aplicar e rejuntar os revestimentos eleitos.

Nota: para melhorar a qualidade recomenda-se o rejuntamento com argamassas epoxy.

* *Recomenda-se a impermeabilização em toda a parede do duche, especialmente se o suporte for de gesso cartonado.*

CONFIGURAÇÃO DE BASES - COMPOSIÇÃO DE KITS - APLICAÇÃO PASSO A PASSO

CONFIGURAÇÃO **A**

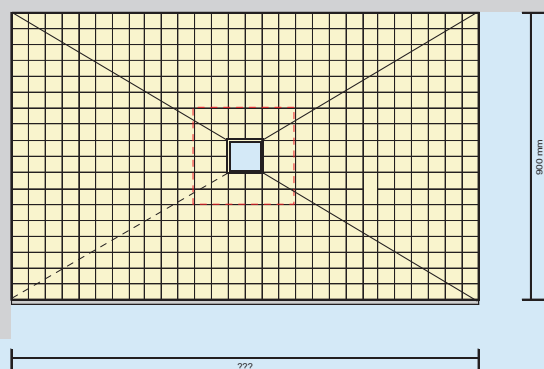

CONFIGURAÇÃO **U**

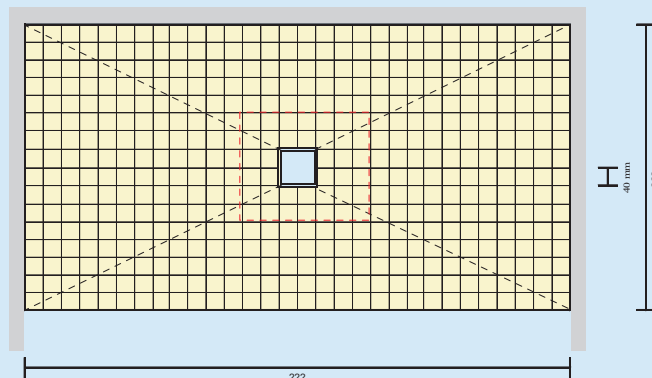

O local da colocação da grelha será à sua escolha.

COMPOSIÇÃO DE KITS:

A (angular) **PERFECT** - 1 caixa sifonada UP 45 700, 1 Falange C/Grelha Standard UP 48 904, 1 cartucho de mastic cola, 1 centro de impermeabilização, lâmina de impermeabilização com 10 cm mais em cada lado que a anunciada, 1 ângulo interno, 3,5 kg. argamassa Dry -Ask para colagem da lâmina e dos trespases.

Série Mini: Substitui a Ref.ª UP 45 700 + UP 48 904 Pelo Conjunto UP 45 740 .20, mantendo-se o restante.

U (em forma de U) **PERFECT** - 1 caixa sifonada UP 45 700, 1 Falange C/Grelha Standard UP 48 904, 1 cartucho de mastic cola, 1 centro de impermeabilização, lâmina de impermeabilização com 10 cm mais em cada lado que a anunciada, 2 ângulo interno, 3,5 kg. argamassa Dry -Ask para colagem da lâmina e dos trespases.

Série Mini: Substitui a Ref.ª UP 45 700 + UP 48 904 Pelo Conjunto UP 45 740 .20, mantendo-se o restante.

PASSO A PASSO:

- 1.º Ligar a caixa sifonada ao tubo de esgoto (se existir caixa sifonada no pavimento, retirar o interior do novo sifão).
- 2.º Nivelar a caixa na altura pretendida
- 3.º Regularizar com betonilha até ao nível superior da caixa sifonada já com os pendentes necessários e indispensáveis.
- 4.º Colar o centro de impermeabilização em volta da caixa sifonada com mástique cola MS.
- 5.º Colar a lâmina sobre toda a base de chuveiro com DRY - ASK, subir pelo menos 10 cm na parede, deixar trespasse igualmente como mínimo de 10 cm.*
- 6.º Colar os ângulos DRY e os trespases da lâmina com DRY - ASK, barrando com pincel sobre a mesma lâmina.
- 7.º Aplicar e rejuntar os revestimentos eleitos.

Nota: para melhorar a qualidade recomenda-se o rejuntamento com argamassas epoxy.

* **Recomenda-se a impermeabilização em toda a parede do duche, especialmente se o suporte for de gesso cartonado**

APLICAÇÃO PASSO A PASSO

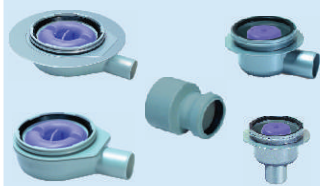

- 1 - Ligar a respectiva caixa sifonada ao esgoto existente em obra.
Caso o esgoto seja de Ø 40 poderá ser necessário redução Ø 50/40



- 2 - Regularizar com betonilha até à parte superior da caixa e no nível pretendido.
Devem contar com a espessura da cerâmica e/ou da Grelha
Nota: a grelha e o revestimento terão de ser eleitos antes desta regularização



- 3 - Aplicar o mastic MS sobre a aba da caixa sifonada de forma a garantir uma perfeita colagem do centro de impermeabilização

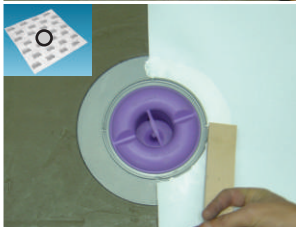

- 4 - Apertar com a ajuda de uma espátula a lâmina DRY sobre a caixa sifonada de forma a garantir uma perfeita colagem.

Medida do centro de impermeabilização: 500*500 mm.
Na série Lineas será de 1100*500 mm.



- 5 - Aplicar a lâmina DRY sobre toda a área da base de chuveiro subindo no mínimo 10 cm nas paredes e com trespases igualmente de 10 cm colada com DRY - ASK.
Recomenda-se a impermeabilização em toda a parede do duche, especialmente se o suporte for de gesso cartonado.

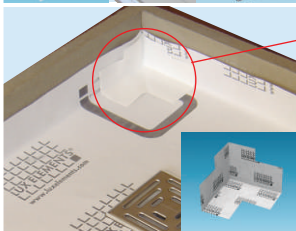

- 6 - Colocar o ângulo de vedação igualmente com DRY - ASK



- 7 - Colocar o revestimentos com adesivo adequado para estar permanentemente dentro de água (ex. piscinas).
Recomenda-se o rejuntamento com argamassa epoxy adequada.

As indicações e prescrições, embora dadas de boa fé e baseadas na nossa larga experiência, devem ser entendidas como meramente indicativas, devendo o aplicador efectuar os ensaios que entender necessários.

Não se admitem reclamações de material aplicado

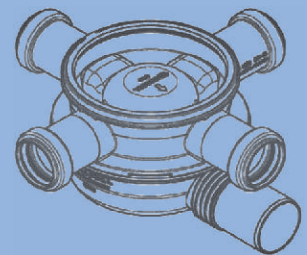
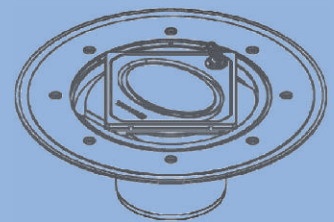
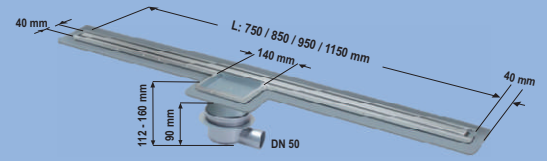

uperfil®

Rua José Alves Leite
Bloco 1, R/C. Dto.
4720-022 Amares - Portugal
www.uperfil.com
e-mail: geral@uperfil.com
Tel. 253 908 300 - Fax 253 908 301