



**G**

Wählen Sie hier einen Grundkörper:

**Alle Grundkörper:**  
Abflussleistung 1,3 l/s,  
Sperrwasserhöhe 50 mm

### Grundkörper *Giro NEU* aus PP,

Mit herausnehmbarem Geruchverschluss.  
Mit drehbarem seitlichem Zulauf DN 50 und fixierter Lippendichtung.  
Sperrwasserhöhe 50 mm, Abflussleistung 1,2 l/s

VE 1/60

**Ein seitlicher Zulauf DN 50,**  
um 360° drehbar.  
Art.Nr. 45 101

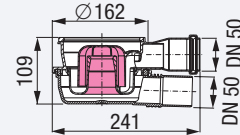

**Vier seitliche Zuläufe DN 40,**  
um 360° drehbar.  
Art.Nr. 45 104

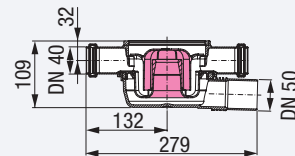

**Z**

Wählen Sie hier bei Bedarf ein oder mehrere Zubehörteile:

### Klebeflansch

mit Gegenflansch  
Art.Nr. 48 401



### Multistop

als Geruchs-, Schaum- und  
Ungeziefersperre  
Art.Nr. 48 500

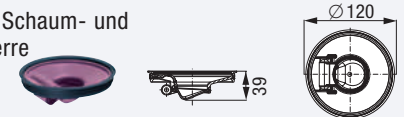

Montagehinweis: Kapitel „Planung und Einbau“ Seite AS 181

### Pressdichtungsflansch aus Edelstahl

Art.Nr. 48 402



### Haarsieb

aus Kunststoff  
Art.Nr. 48 700



Montagehinweis: Kapitel „Planung und Einbau“ Seite AS 181

### Verlängerungsstück aus PP

mit Lippendichtung  
ohne seitlichem  
Zulauf  
Art.Nr. 48 987

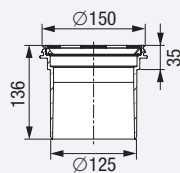



Wählen Sie hier ein Aufsatzstück:

**Variofix-Dünnbettaufsatz aus ABS...**  
Belastungsklasse L 15

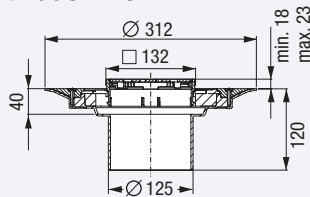

mit **Schlitz-Designrost** □ 120 mm und **Rahmen aus Edelstahl**, Lock & Lift-System, für Fliesenstärken von 8-21 mm. Art.Nr. **48 904**

**Aufsatzstück aus ABS...**  
Belastungsklasse L 15

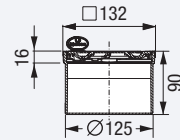

mit **Schlitz-Designrost** □ 120 mm aus **Edelstahl**, Lock & Lift-System. Art.Nr. **48 201**

**Variofix-Dünnbettaufsatz aus ABS...**  
Belastungsklasse L 15

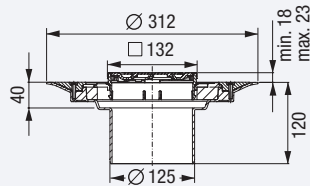
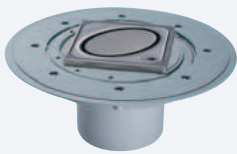

mit **Oval-Designrost** □ 120 mm und **Rahmen aus Edelstahl**, Lock & Lift-System, für Fliesenstärken von 8-21 mm. Art.Nr. **48 905**

**Aufsatzstück aus ABS...**  
Belastungsklasse L 15

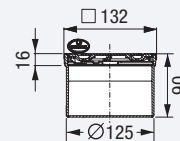

mit **Oval-Designrost** □ 120 mm aus **Edelstahl**, Lock & Lift-System. Art.Nr. **48 202**

**Variofix-Dünnbettaufsatz aus ABS...**  
Belastungsklasse K 3

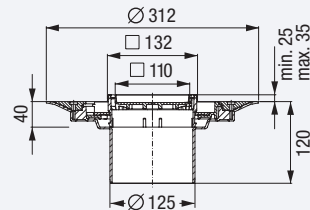
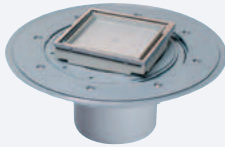

mit **befliesbarer Abdeckung** □ 110 mm aus **Kunststoff**, **Rahmen aus Edelstahl**, für Fliesenstärke 10 mm, mit Verriegelungssystem. Art.Nr. **48 906**

**Aufsatzstück aus ABS...**  
Belastungsklasse K 3

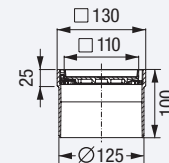

mit **befliesbarer Abdeckung** □ 110 mm aus **Kunststoff**, für Fliesenstärke 10 mm, mit Verriegelungssystem. Art.Nr. **48 210**

**Variofix-Dünnbettaufsatz aus ABS...**  
Belastungsklasse L 15

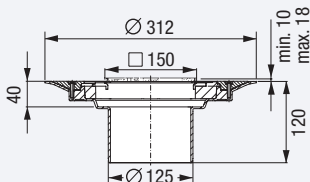

mit **Schlitzrost/Rahmen** □ 150 mm aus **Edelstahl**, verschraubt, für Fliesenstärken von 8-16 mm. Art.Nr. **48 963**

**Aufsatzstück aus ABS...**  
Belastungsklasse K 3

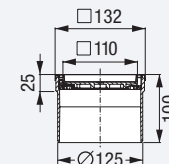

mit **befliesbarer Abdeckung** □ 110 mm aus **Kunststoff**, **Rahmen aus Edelstahl**, für Fliesenstärke 10 mm, mit Verriegelungssystem. Art.Nr. **48 211**

**Aufsatzstück aus ABS/Edelstahl...**  
Belastungsklasse L 15

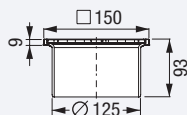

mit **Schlitzrost** □ 138 mm und **Rahmen aus Edelstahl**, verschraubt. Art.Nr. **48 951**

**Aufsatzstück aus ABS...**  
Belastungsklasse K 3

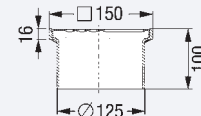

mit **Schlitzrost** □ 138 mm aus **Edelstahl**, verschraubt. Art.Nr. **48 950**



### KESSEL-Vorteile

■ Minimale Einbauhöhe 69 mm

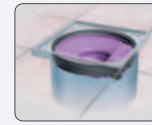

KESSEL-Multistop als Geruchs-, Schaum- und Ungeziefersperre. Nachrüstbar in eingebaute KESSEL-Abläufe.

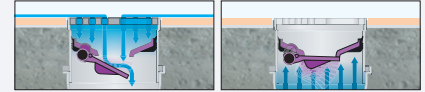

Herausnehmbares Haarsieb als Zubehör erhältlich.

### Artikelabbildung und Maßzeichnung

#### für Dünnbettabdichtung

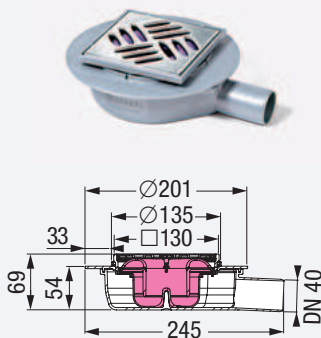

### Artikelbeschreibung

#### KESSEL-Badablauf „Der Ultraflache“

für Dünnbettabdichtung mit niedrigster Aufbauhöhe

aus ABS, schallhemmend, DN 40  
Auslauf seitlich 2,5°,  
Abflussleistung 0,6 l/s

Mit herausnehmbarem Geruchverschluss aus selbstdichtendem Material.

Mit Aufsatzstück aus ABS

mit Schlitzrost 120 x 120 mm aus Edelstahl, Klasse K 3 (belastbar bis max. 300 kg).

Nennweite

Art.Nr.

Stück / Ka. / Pa.

DN 40

45 740.20

10/240

#### mit Anschlussrand

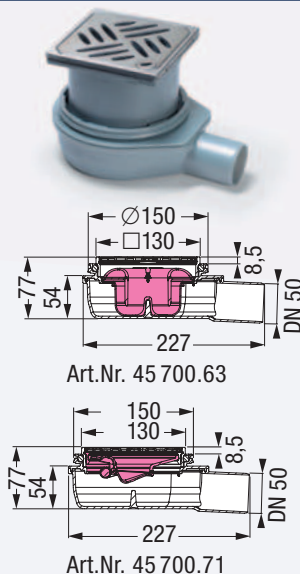

#### KESSEL-Badablauf „Der Ultraflache“

aus ABS, schallhemmend, DN 50  
Auslauf seitlich 2,5°

Mit Aufsatzstück aus ABS

Mit Geruchverschluss herausnehmbar aus selbstdichtendem Material. Abflussleistung 1,0 l/s. Mit Rollring.

mit Abdeckung im Schlitz-Design 120 x 120 mm und Rahmen aus Edelstahl, mit KESSEL-Lock & Lift-System, Klasse K 3 (belastbar bis max. 300 kg).

Mit Aufsatzstück aus Kunststoff

Mit Multistop: Geruchs-, Schaum- und Ungeziefersperre. Abflussleistung 0,9 l/s. Mit Rollring. mit Rost aus Edelstahl 120 x 120 mm Klasse K 3 (belastbar bis max. 300 kg).

1 Mit Schlitz-Designrost aus Edelstahl:

DN 50

45 700.63

10/240

2 Mit Standard-Schlitzrost:

DN 50

45 700.71

10/240

- A**  
Aufsatzstück
- ▼
- Z**  
Zubehör
- ▼
- G**  
Grundkörper

**G** Wählen Sie hier einen Grundkörper:

**Grundkörper „Der Ultraflache“ aus ABS, mit Abdichtflansch**

**Auslauf seitlich 2,5°, DN 40**  
Mit herausnehmbarem Geruchsverschluss aus selbstdichtendem Material.

**Auslauf seitlich, DN 40**  
Art.Nr. 45 740

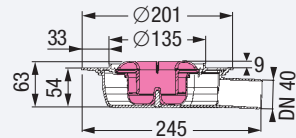

VE 10/240

**Grundkörper „Der Ultraflache“ aus ABS**

**Auslauf seitlich 2,5°, DN 50/70**  
Mit herausnehmbarem Geruchsverschluss aus selbstdichtendem Material und Rollring.

**Auslauf seitlich, DN 50**  
Art.Nr. 45 700

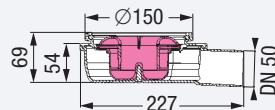

VE 10/240

**Auslauf seitlich, DN 70**  
Art.Nr. 45 770

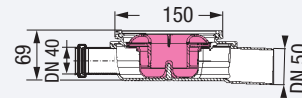

VE 10/240

**Mit seitlichem Zulauf DN 40**  
**Auslauf seitlich 2,5°, DN 50**  
Lieferbar ab Mitte 2009

**Z** Wählen Sie hier bei Bedarf ein oder mehrere Zubehörteile:

**Pressdichtungsflansch aus Edelstahl**

Art.Nr. 48 402

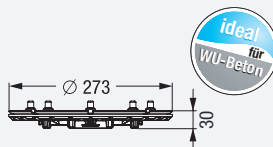

**+ Elastomere Sperrbahn aus NBR** Art.Nr. 48 981

**Multistop**

als Geruchs-, Schaum- und Ungeziefersperre  
Art.Nr. 48 500

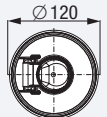

Montagehinweis: Kapitel „Planung und Einbau“ Seite AS 181

**Klebeflansch**

mit Gegenflansch  
Art.Nr. 48 410



**Haarsieb**

aus Kunststoff  
Art.Nr. 48 700

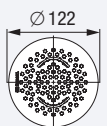

Montagehinweis: Kapitel „Planung und Einbau“ Seite AS 181

**A** Wählen Sie hier ein Aufsatzstück:

**Aufsatzstück aus ABS...**  
Belastungsklasse K 3

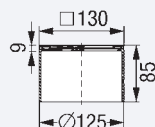

mit Schlitzrost □ 120 mm aus Edelstahl, Art.Nr. 48 165

**Aufsatzstück aus ABS/Edelstahl...**  
Belastungsklasse L 15

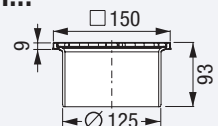

mit Schlitzrost □ 138 mm und Rahmen aus Edelstahl, verschraubt. Art.Nr. 48 951

# Duschrinnenabläufe „LINEARIS“ Super60

## System 125

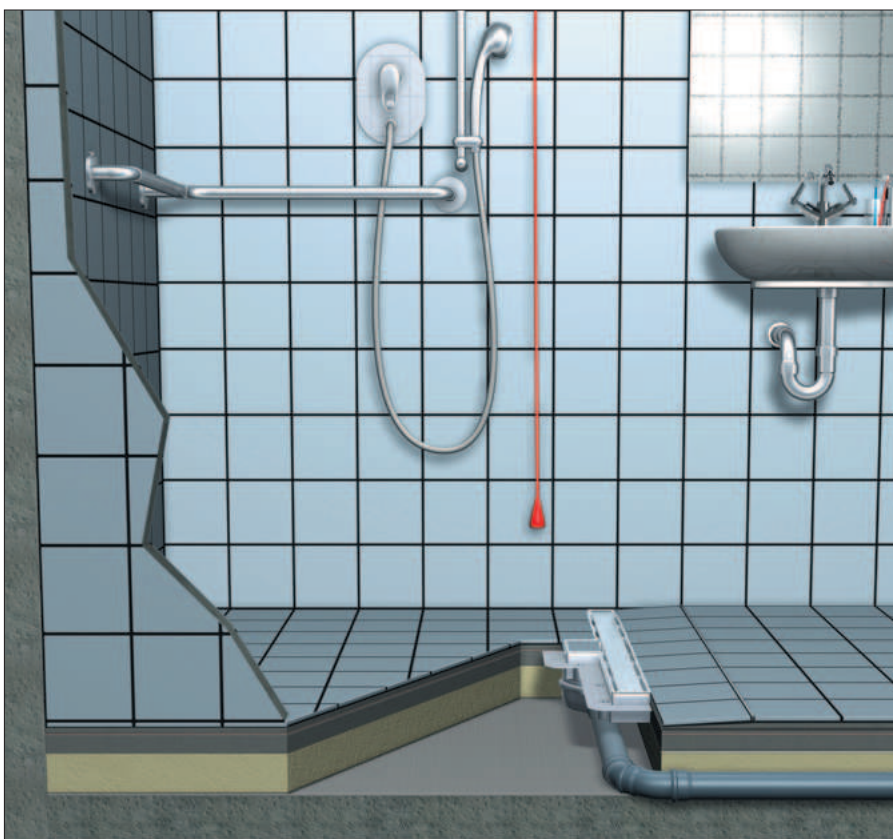

### KESSEL-Vorteile

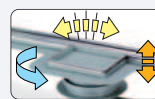

Flexibler Einbau:  
Rinnenaufsatz drehbar,  
neigbar, höhenverstellbar



Optimale Reinigungs-  
möglichkeit und dennoch  
äußerst schmale Rinne



Flexible Einbautiefe  
Rahmen und Abdeckung  
zusätzlich höhenver-  
stellbar



Edelstahlsteg gedreht  
eingelegt kann beflies-  
t werden.



Mit befliesbarer Revisionsabdeckung

**NEU:** Jetzt mit breiterer Rinne 60 mm  
mit hohem Abflussvermögen 72 l/min  
bei 10 mm Aufkantung.

### Artikelabbildung und Maßzeichnung

### Artikelbeschreibung

Rinnen-  
länge

Art.Nr.

Stück/  
Ka./Pa.

**KESSEL-Duschrinne „LINEARIS“ Super60** aus Kunststoff, Abdeckung und Rahmen aus Edelstahl, bestehend aus: Duschrinnenaufsatz aus ABS, mit umlaufendem Flansch zur Dünnbettabdichtung; mit Montagefüßen, mit befliesbarer Revisionsöffnung und Verriegelungssystem.

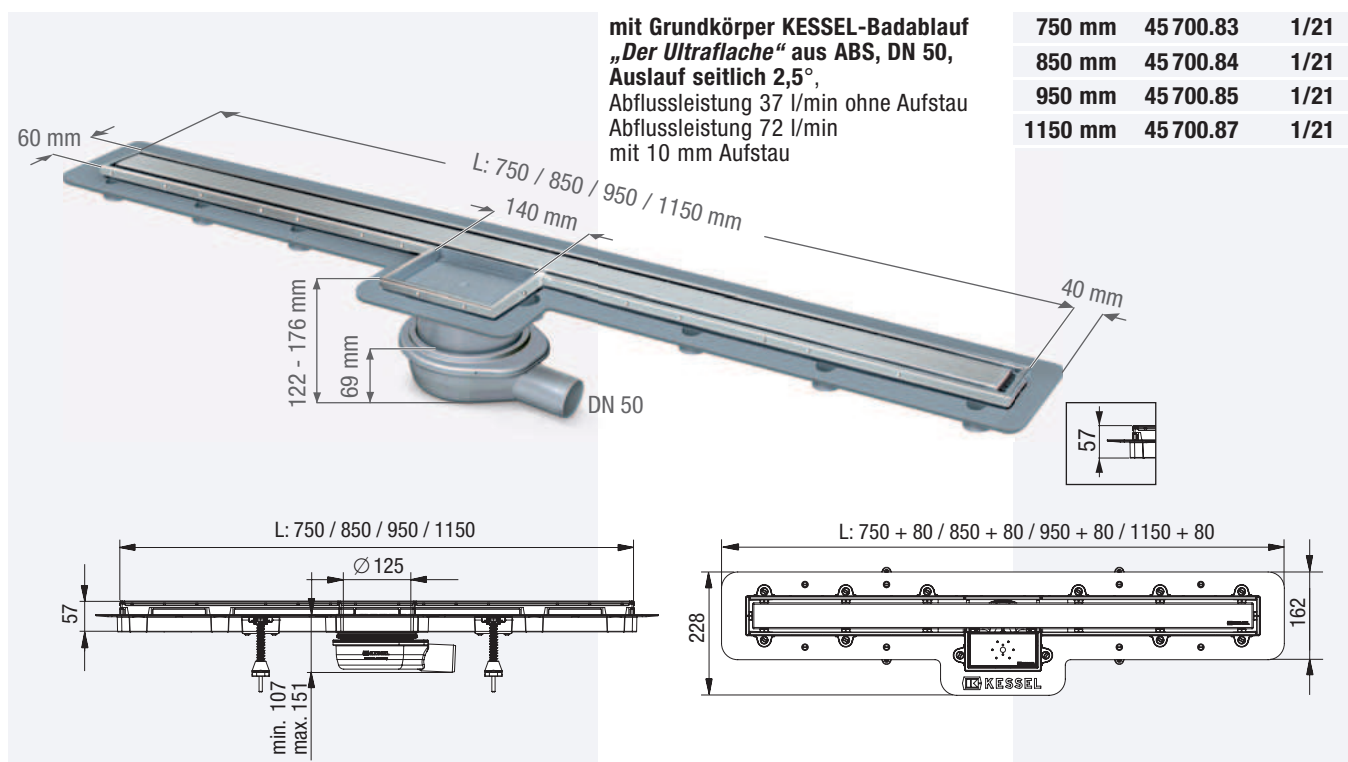

### System 125



**G** Wählen Sie hier einen Grundkörper:

<p><b>Grundkörper Ecoguss®</b>, VE 1/100</p> <p><b>Auslauf seitlich</b></p> <p>DN 50 Art.Nr. 48 358 DN 70 Art.Nr. 48 378 DN 80 Art.Nr. 48 383 DN 100 Art.Nr. 48 311</p> <p><b>Auslauf senkrecht</b></p> <p>DN 50 Art.Nr. 48 458 DN 70 Art.Nr. 48 478 DN 80 Art.Nr. 48 483 DN 100 Art.Nr. 48 411</p>		<p><b>Grundkörper Practicus® NEU aus PP</b>, VE 10/100</p> <p><b>Auslauf seitlich</b></p> <p>DN 50 Art.Nr. 45 150 DN 70 Art.Nr. 45 170 DN 100 Art.Nr. 45 110</p> <p><b>Auslauf senkrecht</b></p> <p>DN 50 Art.Nr. 45 250 DN 70 Art.Nr. 45 270 DN 100 Art.Nr. 45 210</p>	
<p><b>Grundkörper „Der Ultraflache“ aus ABS</b>, VE 10/240</p> <p><b>Auslauf seitlich</b></p> <p>DN 50 Art.Nr. 45 700 DN 70 Art.Nr. 45 770</p>		<p><b>Grundkörper Giro NEU aus PP</b> VE 1/60</p> <p><b>Ein seitlicher Zulauf DN 50, um 360° drehbar.</b> Art.Nr. 45 101</p> <p><b>Vier seitliche Zuläufe DN 40, um 360° drehbar.</b> Art.Nr. 45 104</p>	

**A** Wählen Sie hier ein Aufsatzstück:

**Duschrinnenaufsatz „LINEARIS“ Super60 aus ABS**

Abdeckung und Rahmen aus Edelstahl mit umlaufendem Flansch zur Dünnbettabdichtung; mit beflesbarer Revisionsöffnung, mit Montagefüßen und Verriegelungssystem.

Rinnenlänge: 750 mm Art.Nr. 48 908  
850 mm Art.Nr. 48 909  
950 mm Art.Nr. 48 910  
1150 mm Art.Nr. 48 912  
VE 1/21

Steg ist gedreht eingelegt beflesbar.  
Rinnenrahmen (15 mm hoch) auf 25 mm höhenverstellbar.

**Z** Wählen Sie hier bei Bedarf ein oder mehrere Zubehörteile:

<p><b>Multistop</b></p> <p>als Geruchs-, Schaum- und Ungeziefersperre Art.Nr. 48 500</p> <p>Montagehinweis: Kapitel „Planung und Einbau“ Seite AS 181</p>		<p><b>Quick-Fit</b> Zulassungs-Nr. Z-19.17-1719</p> <p>die Durchgangsdichtung für Kernlochbohrungen für Ecoguss®/Practicus®-Grundkörper Auslauf senkrecht <b>mit Brandschutz</b> Art.Nr. 48 990 <b>ohne Brandschutz</b> Art.Nr. 48 991</p>	<p>Abb. zeigt Art.Nr. 48 990</p>
<p><b>Haarsieb</b></p> <p>aus Kunststoff Art.Nr. 48 700</p> <p>Montagehinweis: Kapitel „Planung und Einbau“ Seite AS 181</p>		<p><b>Brandschutzeinsatz Fire-Kit</b></p> <p>für senkrechte Abläufe Ecoguss®/Practicus® Art.Nr. 48 100 Zulassungs-Nr. Z-19.17-1719</p>	

# Duschrinnenabläufe „LINEARIS“

## System 125



### KESSEL-Vorteile

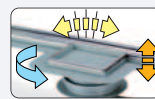

Flexibler Einbau:  
Rinnenaufsatz drehbar,  
neigbar, höhenverstellbar



Optimale Reinigungs-  
möglichkeit und dennoch  
äußerst schmale Rinne



Mit befliesbarer  
Revisionsabdeckung

■ Für alle Feuchtigkeitsabdichtungen,  
auch Dünnbett, geeignet

### Artikelabbildung und Maßzeichnung

### Artikelbeschreibung

Rinnen-  
länge

Art.Nr.

Stück /  
Ka./Pa.

**KESSEL-Duschrinne „LINEARIS“** aus Kunststoff, Abdeckung und Rahmen aus Edelstahl, bestehend aus: Duschrinnenaufsatz aus ABS, mit umlaufendem Flansch zur Dünnbettabdichtung; mit Montagefüßen, mit befliesbarer Revisionsöffnung und Verriegelungssystem.

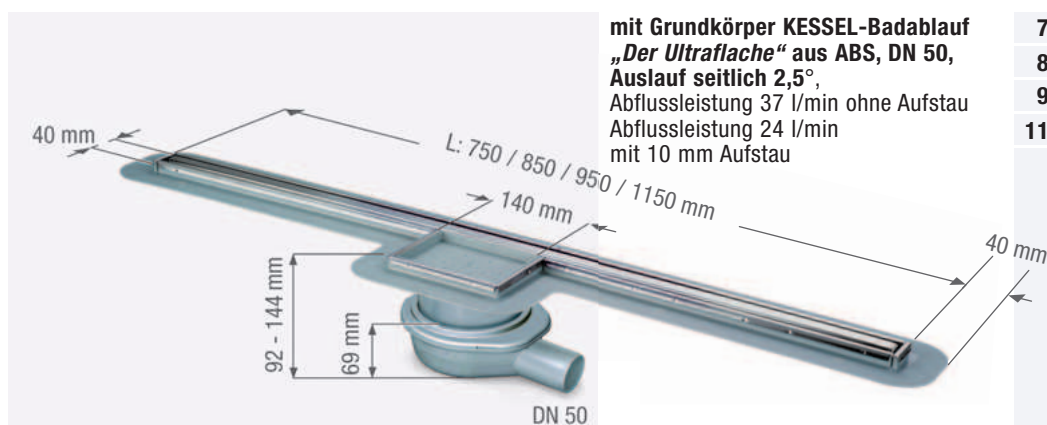

mit Grundkörper KESSEL-Badablauf  
„Der Ultraflache“ aus ABS, DN 50,  
Auslauf seitlich 2,5°,  
Abflussleistung 37 l/min ohne Aufstau  
Abflussleistung 24 l/min  
mit 10 mm Aufstau

750 mm	45 700.73	1/21
850 mm	45 700.74	1/21
950 mm	45 700.75	1/21
1150 mm	45 700.77	1/21

Lieferbar ab Ende 2009



**G** Wählen Sie hier einen Grundkörper:

<p><b>Grundkörper Ecoguss®</b> VE 1/100</p> <p><b>Auslauf seitlich</b></p> <p>DN 50 Art.Nr. 48 358 DN 70 Art.Nr. 48 378 DN 80 Art.Nr. 48 383 DN 100 Art.Nr. 48 311</p> <p><b>Auslauf senkrecht</b></p> <p>DN 50 Art.Nr. 48 458 DN 70 Art.Nr. 48 478 DN 80 Art.Nr. 48 483 DN 100 Art.Nr. 48 411</p>		<p><b>Grundkörper Practicus® NEU aus PP,</b> VE 10/100</p> <p><b>Auslauf seitlich</b></p> <p>DN 50 Art.Nr. 45 150 DN 70 Art.Nr. 45 170 DN 100 Art.Nr. 45 110</p> <p><b>Auslauf senkrecht</b></p> <p>DN 50 Art.Nr. 45 250 DN 70 Art.Nr. 45 270 DN 100 Art.Nr. 45 210</p>	
<p><b>Grundkörper „Der Ultraflache“ aus ABS,</b> VE 10/240</p> <p><b>Auslauf seitlich</b></p> <p>DN 50 Art.Nr. 45 700 DN 70 Art.Nr. 45 770</p>		<p><b>Grundkörper Giro NEU aus PP</b> VE 1/60</p> <p><b>Ein seitlicher Zulauf DN 50, um 360° drehbar.</b> Art.Nr. 45 101</p> <p><b>Vier seitliche Zuläufe DN 40, um 360° drehbar.</b> Art.Nr. 45 104</p>	

**A** Wählen Sie hier ein Aufsatzstück:

**Duschrinnenaufsatz „LINEARIS“ aus ABS**  
Belastungsklasse K 3

Abdeckung und Rahmen aus Edelstahl mit umlaufendem Flansch zur Dünnbettabdichtung; mit befließbarer Revisionsöffnung, mit Montagefüßen und Verriegelungssystem.

Rinnenlänge: 750 mm Art.Nr. 46 908  
850 mm Art.Nr. 46 909  
950 mm Art.Nr. 46 910  
1150 mm Art.Nr. 46 912  
VE 1/21

**Z** Wählen Sie hier bei Bedarf ein oder mehrere Zubehörteile:

<p><b>Multistop</b></p> <p>als Geruchs-, Schaum- und Ungeziefersperre Art.Nr. 48 500</p> <p>Montagehinweis: Kapitel „Planung und Einbau“ Seite AS 181</p>		<p><b>Quick-Fit</b> Zulassungs-Nr. Z-19.17-1719</p> <p>die Durchgangsdichtung für Kernlochbohrungen für Ecoguss®/Practicus®-Grundkörper Auslauf senkrecht mit Brandschutz Art.Nr. 48 990 ohne Brandschutz Art.Nr. 48 991</p>	<p>Abb. zeigt Art.Nr. 48 990</p>
<p><b>Haarsieb</b></p> <p>aus Kunststoff Art.Nr. 48 700</p> <p>Montagehinweis: Kapitel „Planung und Einbau“ Seite AS 181</p>		<p><b>Brandschutzeinsatz Fire-Kit</b></p> <p>für senkrechte Abläufe Ecoguss®/Practicus® Art.Nr. 48 100 Zulassungs-Nr. Z-19.17-1719</p>	