

**Boden- / Deckenabläufe System 125**  
**Ecoguss®**

Seite AS 36 - AS 43



**Badabläufe System 125**  
**Practicus® NEU**

Seite AS 44 - AS 51



**Badabläufe System 125**  
**Giro NEU**

Seite AS 52 - AS 55



**NEU**

**Badabläufe System 125**  
**„Der Ultraflache“**

Seite AS 56/57

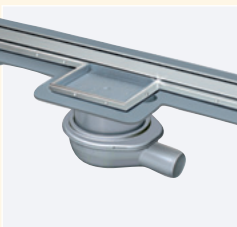

**NEU**

**Duschrinnenabläufe System 125**  
**„LINEARIS“ und „LINEARIS“ Super60**

Seite AS 58 - AS 61

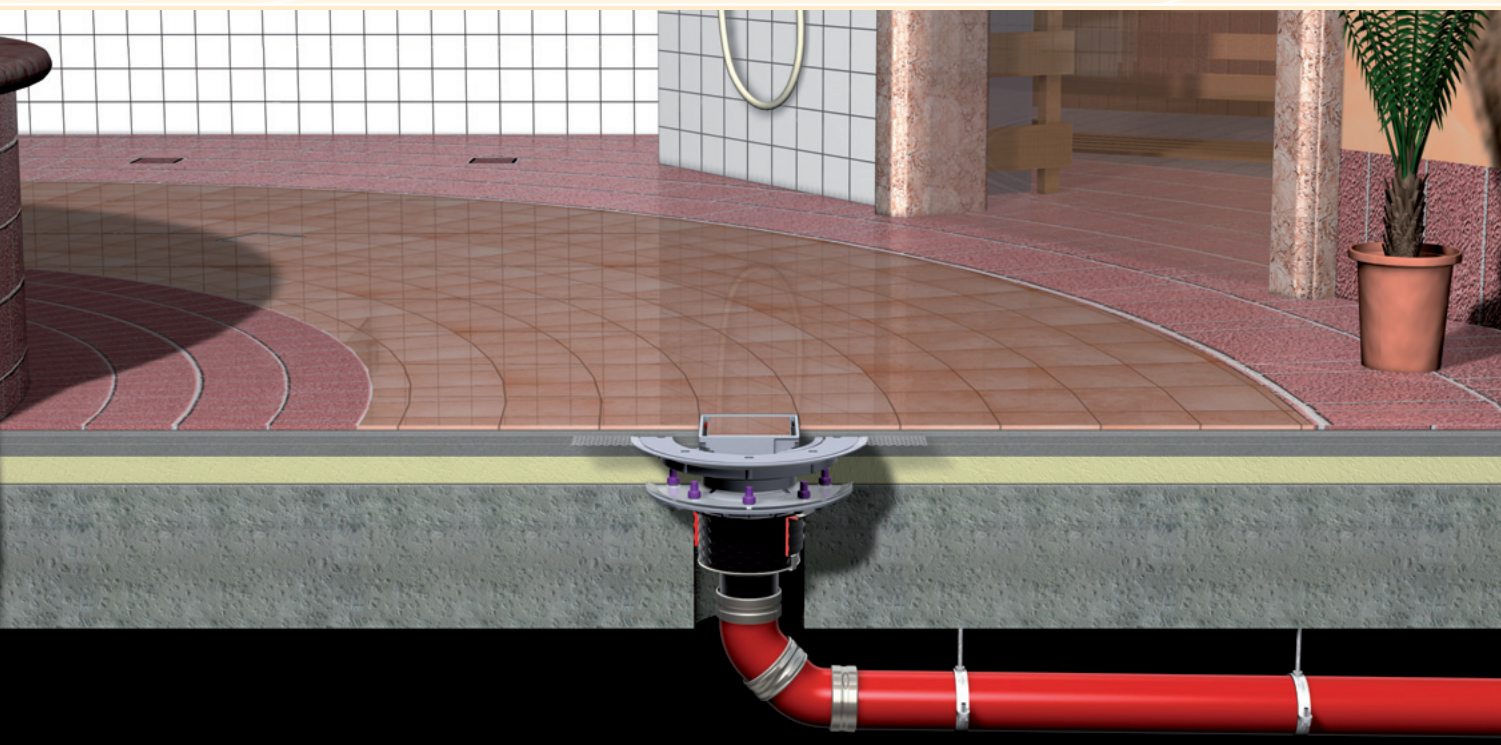

## **Boden-/Bad-/Deckenabläufe / Duschrinnen innerhalb von Gebäuden System 125**

# Boden-/Deckenabläufe **Ecoguss**<sup>®</sup>

Innerhalb von Gebäuden nach DIN EN 1253

**System 125**

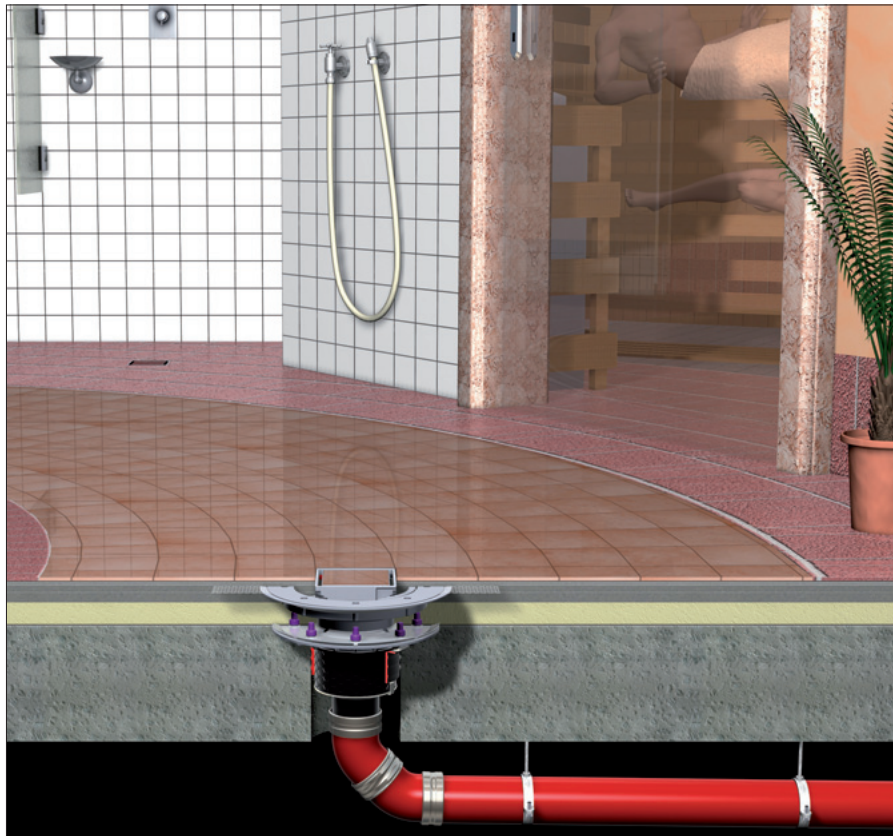

## KESSEL-Vorteile



Metallischer Verbundwerkstoff



Minimierte Kernlochbohrungen  
Ø 160 mm ▶  
2/3 Kostenersparnis



**Quick-Fit**  
die Durchgangsdichtung  
für Kernlochbohrungen



Brand- und Rauchgasschutz  
Hochtemperaturbeständig  
bis 400°C (kurzfristig).



Optional mit  
Brandschutzeinsatz  
**Fire-Kit 100/125** für  
senkrechte Abläufe.



Mit SML-Rohranschluss  
NEU: DN 80  
Keine Übergangsstücke mehr!

■ Potentialausgleich nicht erforderlich

## Artikelabbildung und Maßzeichnung

mit doppelter Abdichtung

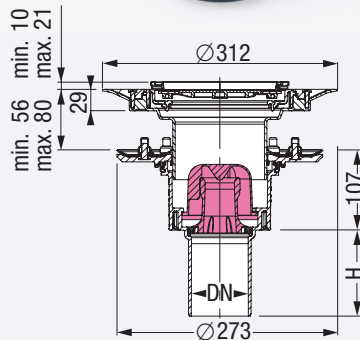
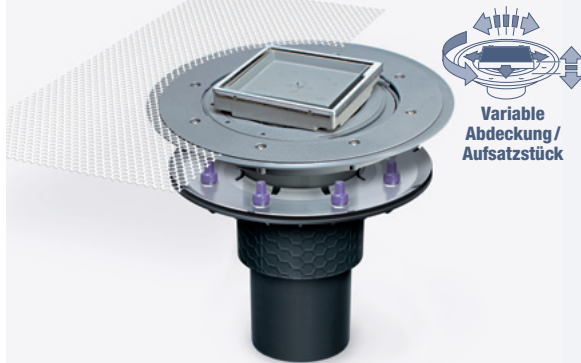

Art.Nr. 48 811.55 Aussparungsmaße 180 x 180 mm

DN	50	70	80	100
H	100	110	110	110

## Artikelbeschreibung

### KESSEL-Boden-/ Deckenablauf **Ecoguss**<sup>®</sup>

aus **Ecoguss**<sup>®</sup>, DN ...  
Auslauf senkrecht,  
Abflussleistung 1,8 l/s  
für Anschluss an SML-Rohr  
nach DIN 19522.

Mit herausnehmbarem Geruchverschluss,  
Sperrwasserhöhe 50 mm.  
Mit Lippendichtung.

Mit Pressdichtungsflansch  
aus Edelstahl  
und Variofix-Dünnbettaufsatz aus ABS

1 mit befliessbarer Abdeckung  
110 x 110 mm aus Kunststoff  
und Rahmen aus Edelstahl,  
für Fliesenstärken von 10 mm,  
mit Verriegelungssystem,  
Klasse K 3 (belastbar bis max. 300 kg).

2 mit Abdeckung im Schlitz-Design  
120 x 120 mm  
und Rahmen aus Edelstahl,  
für Fliesenstärken von 8-21 mm,  
mit KESSEL-Lock & Lift-System,  
Klasse L 15 (belastbar bis max. 1,5 to).

Kernlochbohrung nur Ø 160 mm  
mit **Quick-Fit**

DIN EN 1253



Nennweite	Art.Nr.	Stück / Ka./Pa.
-----------	---------	-----------------

1 Mit befliessbarer Abdeckung  
aus Kunststoff und Rahmen  
aus Edelstahl:

DN 50	48 858.55	1/36
DN 70	48 878.55	1/36
DN 80	48 883.55	1/36
DN 100	48 811.55	1/36



2 Mit Abdeckung  
im Schlitz-Design und Rahmen  
aus Edelstahl:



DN 50	48 858.53	1/36
DN 70	48 878.53	1/36
DN 80	48 883.53	1/36
DN 100	48 811.53	1/36

# Boden-/Deckenabläufe *Ecoguss*®

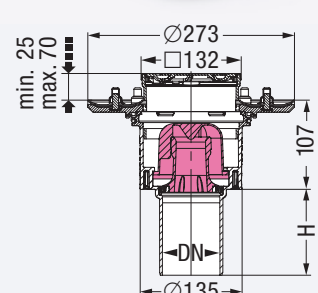
Innerhalb von Gebäuden nach DIN EN 1253

## System 125

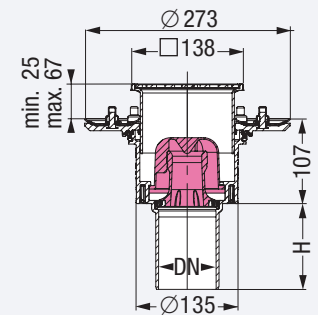

Artikelabbildung und Maßzeichnung		Artikelbeschreibung	Nennweite	Art.Nr.	Stück / Ka./Pa.								
<p>mit Pressdichtungsflansch</p> <p><b>DESIGN PLUS</b></p>  <p>Variables Aufsatzstück</p>  <p>Art.Nr. 48 811.64      Aussparungsmaße 180 x 180 mm</p> <table border="1"> <thead> <tr> <th>DN</th> <th>50</th> <th>70</th> <th>80</th> <th>100</th> </tr> </thead> <tbody> <tr> <td>H</td> <td>100</td> <td>110</td> <td>110</td> <td>110</td> </tr> </tbody> </table>		DN	50	70	80	100	H	100	110	110	110	<p><b>KESSEL-Boden- / Deckenablauf <i>Ecoguss</i>®</b></p> <p>aus <i>Ecoguss</i>®, DN ...  <b>Auslauf senkrecht</b>,                  Abflussleistung 1,8 l/s                  für Anschluss an SML-Rohr                  nach DIN 19522.</p> <p>Mit herausnehmbarem Geruchverschluss,                  Sperrwasserhöhe 50 mm.                  Mit Lippendichtung.</p> <p><b>Mit Pressdichtungsflansch                  aus Edelstahl</b></p> <p><b>Mit Aufsatzstück aus ABS</b></p> <p><input type="checkbox"/> mit Abdeckung im Oval-Design                  120 x 120 mm                  und Rahmen aus Edelstahl,                  mit KESSEL-Lock &amp; Lift-System,                  Klasse K 3 / L 15.</p> <p><b>Kernlochbohrung</b> nur <math>\varnothing</math> 160 mm                  mit <i>Quick-Fit</i></p> <p>DIN EN 1253 </p>	<p>DN 50    48 858.64    1/36</p> <p>DN 70    48 878.64    1/36</p> <p>DN 80    48 883.64    1/36</p> <p>DN 100    48 811.64    1/36</p>
DN	50	70	80	100									
H	100	110	110	110									



Artikelabbildung und Maßzeichnung		Artikelbeschreibung	1 Mit Schlitzrost aus Edelstahl: DN 50    48 858.11    1/36 DN 70    48 878.11    1/36 DN 80    48 883.11    1/36 DN 100    48 811.11    1/36										
<p>mit Pressdichtungsflansch</p>  <p>Variables Aufsatzstück</p>  <p>Art.Nr. 48 811.41      Aussparungsmaße 180 x 180 mm</p> <table border="1"> <thead> <tr> <th>DN</th> <th>50</th> <th>70</th> <th>80</th> <th>100</th> </tr> </thead> <tbody> <tr> <td>H</td> <td>100</td> <td>110</td> <td>110</td> <td>110</td> </tr> </tbody> </table>		DN	50	70	80	100	H	100	110	110	110	<p><b>KESSEL-Boden- / Deckenablauf <i>Ecoguss</i>®</b></p> <p>aus <i>Ecoguss</i>®, DN ...  <b>Auslauf senkrecht</b>,                  Abflussleistung 1,8 l/s                  für Anschluss an SML-Rohr                  nach DIN 19522.</p> <p>Mit herausnehmbarem Geruchverschluss,                  Sperrwasserhöhe 50 mm.                  Mit Lippendichtung.</p> <p><b>Mit Pressdichtungsflansch                  aus Edelstahl</b></p> <p><b>Mit Aufsatzstück aus ABS</b></p> <p>1 mit Schlitzrost 138 x 138 mm                  aus Edelstahl,                  Klasse K 3 (belastbar bis max. 300 kg).</p> <p>2 mit Schlitzrost 138 x 138 mm                  und Rahmen aus Edelstahl,                  Klasse L 15 (belastbar bis max. 1,5 to).</p> <p><b>Kernlochbohrung</b> nur <math>\varnothing</math> 160 mm                  mit <i>Quick-Fit</i></p> <p>DIN EN 1253 </p>	<p>2 Mit Schlitzrost und Rahmen                  aus Edelstahl:                  DN 50    48 858.41    1/36                  DN 70    48 878.41    1/36                  DN 80    48 883.41    1/36                  DN 100    48 811.41    1/36</p>
DN	50	70	80	100									
H	100	110	110	110									

# Boden-/Deckenabläufe *Ecoguss*®

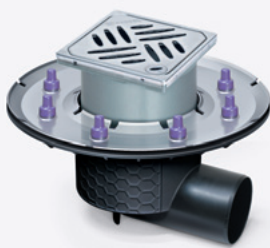
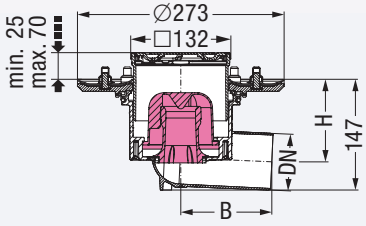
Innerhalb von Gebäuden nach DIN EN 1253

## System 125

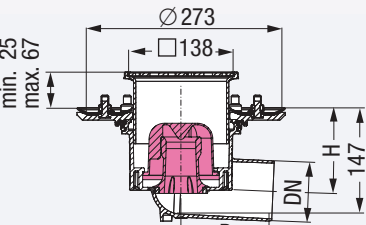

Artikelabbildung und Maßzeichnung		Artikelbeschreibung	Nennweite	Art.Nr.	Stück / Ka./Pa.													
<p>mit Pressdichtungsflansch</p>   <p>Art.Nr. 48 778.63      Aussparungsmaße 220 x 180 mm</p> <table border="1"> <thead> <tr> <th>DN</th> <th>50</th> <th>70</th> <th>80</th> <th>100</th> </tr> </thead> <tbody> <tr> <td>B</td> <td>245</td> <td>134</td> <td>134</td> <td>148</td> </tr> <tr> <td>H</td> <td>120</td> <td>109</td> <td>108</td> <td>92</td> </tr> </tbody> </table>		DN	50	70	80	100	B	245	134	134	148	H	120	109	108	92	<p><b>KESSEL-Boden- / Deckenablauf <i>Ecoguss</i>®</b></p> <p>aus <i>Ecoguss</i>®, DN ... Auslauf seitlich 2,5°, Abflussleistung 1,8 l/s für Anschluss an SML-Rohr nach DIN 19522.</p> <p>Mit herausnehmbarem Geruchverschluss, Sperrwasserhöhe 50 mm. Mit Lippendichtung.</p> <p><b>Mit Pressdichtungsflansch aus Edelstahl</b></p> <p><b>Mit Aufsatzstück aus ABS</b></p> <p><input type="checkbox"/> mit Abdeckung im Schlitz-Design 120 x 120 mm und Rahmen aus Edelstahl, mit KESSEL-Lock &amp; Lift-System, Klasse K 3 / L 15.</p> <p>DIN EN 1253 </p>	<p>DN 50    48 758.63    1/36</p> <p>DN 70    48 778.63    1/36</p> <p>DN 80    48 783.63    1/36</p> <p>DN 100    48 711.63    1/36</p>
DN	50	70	80	100														
B	245	134	134	148														
H	120	109	108	92														



Artikelabbildung und Maßzeichnung		Artikelbeschreibung	<p>1 Mit Schlitzrost aus Edelstahl:</p> <p>DN 50    48 758.11    1/36</p> <p>DN 70    48 778.11    1/36</p> <p>DN 80    48 783.11    1/36</p> <p>DN 100    48 711.11    1/36</p>															
<p>mit Pressdichtungsflansch</p>   <p>Art.Nr. 48 778.41      Aussparungsmaße 220 x 180 mm</p> <table border="1"> <thead> <tr> <th>DN</th> <th>50</th> <th>70</th> <th>80</th> <th>100</th> </tr> </thead> <tbody> <tr> <td>B</td> <td>245</td> <td>134</td> <td>134</td> <td>148</td> </tr> <tr> <td>H</td> <td>120</td> <td>109</td> <td>108</td> <td>92</td> </tr> </tbody> </table>		DN	50	70	80	100	B	245	134	134	148	H	120	109	108	92	<p><b>KESSEL-Boden- / Deckenablauf <i>Ecoguss</i>®</b></p> <p>aus <i>Ecoguss</i>®, DN ... Auslauf seitlich 2,5°, Abflussleistung 1,8 l/s für Anschluss an SML-Rohr nach DIN 19522.</p> <p>Mit herausnehmbarem Geruchverschluss, Sperrwasserhöhe 50 mm. Mit Lippendichtung.</p> <p><b>Mit Pressdichtungsflansch aus Edelstahl</b></p> <p><b>Mit Aufsatzstück aus ABS</b></p> <p>1 mit Schlitzrost 138 x 138 mm aus Edelstahl, verschraubt Klasse K3 (belastbar bis max. 300 kg).</p> <p>2 mit Schlitzrost 138 x 138 mm und Rahmen aus Edelstahl, verschraubt Klasse L 15 (belastbar bis max. 1,5 to).</p> <p>DIN EN 1253 </p>	<p>2 Mit Schlitzrost und Rahmen aus Edelstahl:</p> <p>DN 50    48 758.41    1/36</p> <p>DN 70    48 778.41    1/36</p> <p>DN 80    48 783.41    1/36</p> <p>DN 100    48 711.41    1/36</p>
DN	50	70	80	100														
B	245	134	134	148														
H	120	109	108	92														

# Boden-/Deckenabläufe *Ecoguss*®

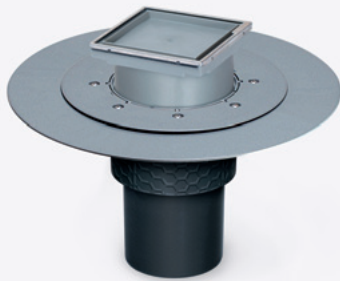
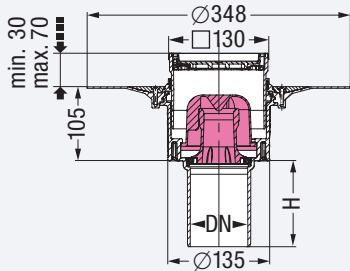
Innerhalb von Gebäuden nach DIN EN 1253

## System 125

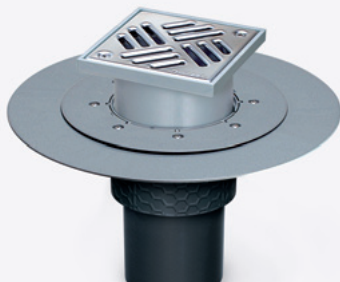
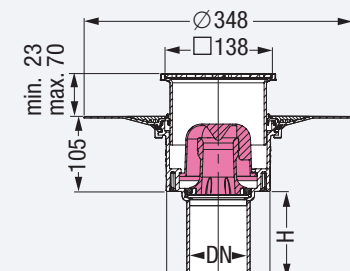
Artikelabbildung und Maßzeichnung		Artikelbeschreibung	Nennweite	Art.Nr.	Stück / Ka./Pa.								
<p><b>mit Klebeflansch</b></p>   <p>Variables Aufsatzstück</p> <p>Art.Nr. 48 611.65      Aussparungsmaße 180 x 180 mm</p> <table border="1"> <thead> <tr> <th>DN</th> <th>50</th> <th>70</th> <th>80</th> <th>100</th> </tr> </thead> <tbody> <tr> <td>H</td> <td>100</td> <td>110</td> <td>110</td> <td>110</td> </tr> </tbody> </table>		DN	50	70	80	100	H	100	110	110	110	<p><b>KESSEL-Boden- / Deckenablauf <i>Ecoguss</i>®</b></p> <p>aus <i>Ecoguss</i>®, DN ...  <b>Auslauf senkrecht</b>,                      Abflussleistung 1,8 l/s                      für Anschluss an SML-Rohr                      nach DIN 19522.</p> <p>Mit herausnehmbarem Geruchverschluss,                      Sperrwasserhöhe 50 mm.                      Mit Lippendichtung.</p> <p><b>Mit Klebeflansch</b></p> <p><b>Mit Aufsatzstück aus ABS</b></p> <p><input type="checkbox"/> mit befliessbarer Abdeckung                      110 x 110 mm aus Kunststoff                      und Rahmen aus Edelstahl,                      mit Verriegelungssystem,                      Klasse K 3 (belastbar bis max. 300 kg).</p> <p><b>Kernlochbohrung</b> nur Ø 160 mm                      mit <i>Quick-Fit</i></p> <p>DIN EN 1253 </p>	<p>DN 50    48 658.65    1/36</p> <p>DN 70    48 678.65    1/36</p> <p>DN 80    48 683.65    1/36</p> <p>DN 100    48 611.65    1/36</p>
DN	50	70	80	100									
H	100	110	110	110									

Artikelabbildung und Maßzeichnung		Artikelbeschreibung	1 Mit Schlitzrost aus Edelstahl:											
<p><b>mit Klebeflansch</b></p>   <p>Variables Aufsatzstück</p> <p>Art.Nr. 48 678.11      Aussparungsmaße 180 x 180 mm</p> <table border="1"> <thead> <tr> <th>DN</th> <th>50</th> <th>70</th> <th>80</th> <th>100</th> </tr> </thead> <tbody> <tr> <td>H</td> <td>100</td> <td>110</td> <td>110</td> <td>110</td> </tr> </tbody> </table>		DN	50	70	80	100	H	100	110	110	110	<p><b>KESSEL-Boden- / Deckenablauf <i>Ecoguss</i>®</b></p> <p>aus <i>Ecoguss</i>®, DN ...  <b>Auslauf senkrecht</b>,                      Abflussleistung 1,8 l/s                      für Anschluss an SML-Rohr                      nach DIN 19522.</p> <p>Mit herausnehmbarem Geruchverschluss,                      Sperrwasserhöhe 50 mm.                      Mit Lippendichtung.</p> <p><b>Mit Klebeflansch</b></p> <p><b>Mit Aufsatzstück aus ABS</b></p> <p>1 mit Schlitzrost 138 x 138 mm                      aus Edelstahl, verschraubt                      Klasse K 3 (belastbar bis max. 300 kg).</p> <p>2 mit Schlitzrost 138 x 138 mm                      und Rahmen aus Edelstahl,                      verschraubt                      Klasse L 15 (belastbar bis max. 1,5 to).</p> <p><b>Kernlochbohrung</b> nur Ø 160 mm                      mit <i>Quick-Fit</i></p> <p>DIN EN 1253 </p>	<p>DN 50    48 658.11    1/36</p> <p>DN 70    48 678.11    1/36</p> <p>DN 80    48 683.11    1/36</p> <p>DN 100    48 611.11    1/36</p>	<p>2 Mit Schlitzrost und Rahmen aus Edelstahl:</p> <p>DN 50    48 658.41    1/36</p> <p>DN 70    48 678.41    1/36</p> <p>DN 80    48 683.41    1/36</p> <p>DN 100    48 611.41    1/36</p>
DN	50	70	80	100										
H	100	110	110	110										

# Boden-/Deckenabläufe *Ecoguss*®

Innerhalb von Gebäuden nach DIN EN 1253

## System 125

### Artikelabbildung und Maßzeichnung

#### mit Klebeflansch

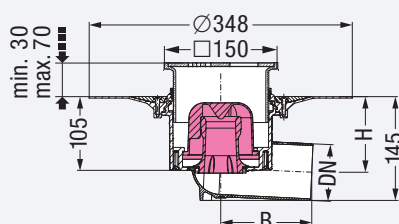
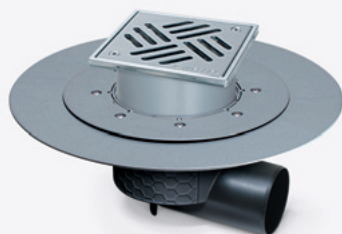

Art.Nr. 48 578.41      Aussparungsmaße 220 x 180 mm

DN	50	70	80	100
B	245	134	134	148
H	120	107	106	90

### Artikelbeschreibung

#### KESSEL-Boden- / Deckenablauf *Ecoguss*®

aus *Ecoguss*®, DN ...  
Auslauf seitlich 2,5°,  
Abflussleistung 1,8 l/s  
für Anschluss an SML-Rohr  
nach DIN 19522.

Mit herausnehmbarem Geruchverschluss,  
Sperrwasserhöhe 50 mm.  
Mit Lippendichtung.

#### Mit Klebeflansch

#### Mit Aufsatzstück aus ABS

- 1 mit Schlitzrost 138 x 138 mm und Rahmen aus Edelstahl, verschraubt Klasse L 15 (belastbar bis max. 1,5 to).
- 2 mit Schlitzrost 138 x 138 mm aus Edelstahl, verschraubt Klasse K 3 (belastbar bis max. 300 kg).

DIN EN 1253

Nennweite	Art.Nr.	Stück / Ka. / Pa.
-----------	---------	-------------------

#### 1 Mit Schlitzrost und Rahmen aus Edelstahl:

DN 50	48 558.41	1/36
DN 70	48 578.41	1/36
DN 80	48 583.41	1/36
DN 100	48 511.41	1/36

#### 2 Mit Schlitzrost aus Edelstahl:

DN 50	48 558.11	1/36
DN 70	48 578.11	1/36
DN 80	48 583.11	1/36
DN 100	48 511.11	1/36

#### mit Dünnbettabdichtung

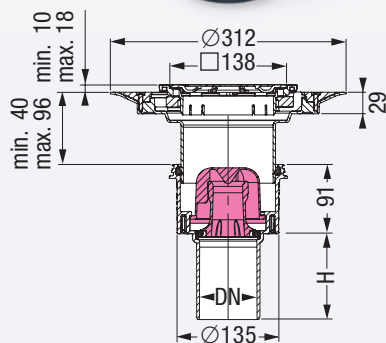

Art.Nr. 48 411.51      Aussparungsmaße 180 x 180 mm

DN	50	70	80	100
H	100	110	110	110

#### KESSEL-Boden- / Deckenablauf *Ecoguss*®

aus *Ecoguss*®, DN ...  
Auslauf senkrecht,  
Abflussleistung 1,8 l/s  
für Anschluss an SML-Rohr  
nach DIN 19522.

Mit herausnehmbarem Geruchverschluss,  
Sperrwasserhöhe 50 mm.  
Mit Lippendichtung.

#### Mit Variofix-Dünnbettauflauf aus ABS

- mit Schlitzrost 138 x 138 mm und Rahmen aus Edelstahl, für Fliesenstärken von 8-16 mm, Klasse L 15 (belastbar bis max. 1,5 to).

Kernlochbohrung nur Ø 160 mm mit *Quick-Fit*







DIN EN 1253

DN 50	48 458.51	1/36
DN 70	48 478.51	1/36
DN 80	48 483.51	1/36
DN 100	48 411.51	1/36

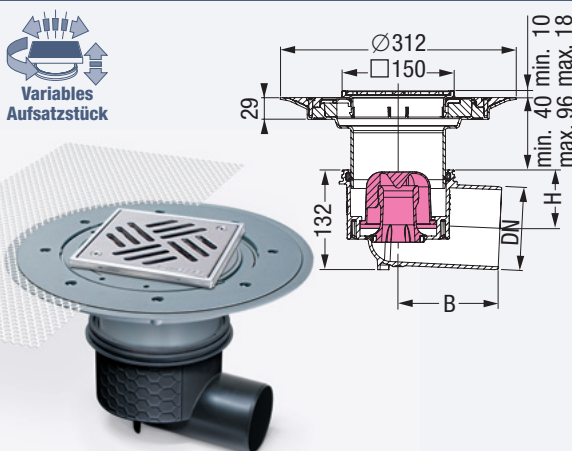
# Boden-/Deckenabläufe *Ecoguss*®

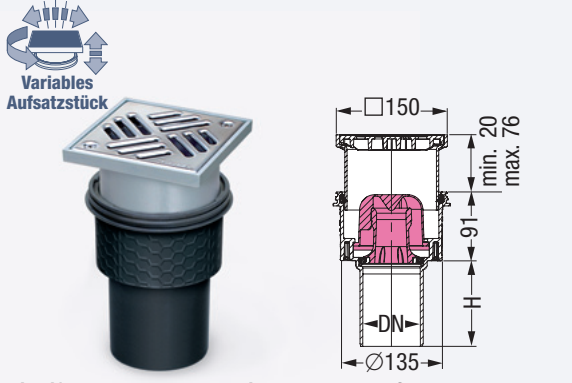
Innerhalb von Gebäuden nach DIN EN 1253

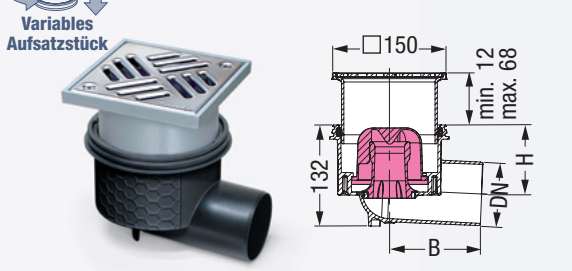
## System 125

Artikelabbildung und Maßzeichnung		Artikelbeschreibung	Nennweite	Art.Nr.	Stück / Ka./Pa.													
<b>mit Dünnbettabdichtung</b>  <p>Variables Aufsatzstück</p> <p>Art.Nr. 48 378.51      Aussparungsmaße 220 x 180 mm</p> <table border="1"> <tr><td>DN</td><td>50</td><td>70</td><td>80</td><td>100</td></tr> <tr><td>B</td><td>245</td><td>134</td><td>134</td><td>148</td></tr> <tr><td>H</td><td>120</td><td>109</td><td>108</td><td>92</td></tr> </table>		DN	50	70	80	100	B	245	134	134	148	H	120	109	108	92	<b>KESSEL-Boden- / Deckenablauf <i>Ecoguss</i>®</b> aus <i>Ecoguss</i> ®, DN ... <b>Auslauf seitlich 2,5°</b> , Abflussleistung 1,8 l/s für Anschluss an SML-Rohr nach DIN 19522. Mit herausnehmbarem Geruchverschluss, Sperrwasserhöhe 50 mm. Mit Lippendichtung und Bauzeitschutzabdeckung. <b>Mit Variofix-Dünnbettauflauf aus ABS</b> <input type="checkbox"/> mit Schlitzrost 138 x 138 mm und Rahmen aus Edelstahl, für Fliesenstärken von 8-16 mm, <b>Klasse L 15</b> (belastbar bis max. 1,5 to). DIN EN 1253 	DN 50    48 358.51    1/36 DN 70    48 378.51    1/36 DN 80    48 383.51    1/36 DN 100    48 311.51    1/36
DN	50	70	80	100														
B	245	134	134	148														
H	120	109	108	92														
<b>mit Anschlussrand</b>  <p>Variables Aufsatzstück</p> <p>Art.Nr. 48 411.11      Aussparungsmaße 180 x 180 mm</p> <table border="1"> <tr><td>DN</td><td>50</td><td>70</td><td>80</td><td>100</td></tr> <tr><td>H</td><td>100</td><td>110</td><td>110</td><td>110</td></tr> </table>		DN	50	70	80	100	H	100	110	110	110	<b>KESSEL-Boden- / Deckenablauf <i>Ecoguss</i>®</b> aus <i>Ecoguss</i> ®, DN ... <b>Auslauf senkrecht</b> , Abflussleistung 1,8 l/s für Anschluss an SML-Rohr nach DIN 19522. Mit herausnehmbarem Geruchverschluss, Sperrwasserhöhe 50 mm. Mit Lippendichtung. <b>Mit Aufsatzstück aus ABS</b> <input type="checkbox"/> mit Schlitzrost 138 x 138 mm aus Edelstahl, verschraubt, <b>Klasse K 3</b> (belastbar bis max. 300 kg). <b>Kernlochbohrung</b> nur Ø 160 mm mit <b>Quick-Fit</b> DIN EN 1253 	DN 50    48 458.11    1/100 DN 70    48 478.11    1/100 DN 80    48 483.11    1/100 DN 100    48 411.11    1/100					
DN	50	70	80	100														
H	100	110	110	110														
<b>mit Anschlussrand</b>  <p>Variables Aufsatzstück</p> <p>Art.Nr. 48 378.11      Aussparungsmaße 220 x 180 mm</p> <table border="1"> <tr><td>DN</td><td>50</td><td>70</td><td>80</td><td>100</td></tr> <tr><td>B</td><td>245</td><td>134</td><td>134</td><td>148</td></tr> <tr><td>H</td><td>120</td><td>109</td><td>108</td><td>92</td></tr> </table>		DN	50	70	80	100	B	245	134	134	148	H	120	109	108	92	<b>KESSEL-Boden- / Deckenablauf <i>Ecoguss</i>®</b> aus <i>Ecoguss</i> ®, DN ... <b>Auslauf seitlich 2,5°</b> , Abflussleistung 1,8 l/s für Anschluss an SML-Rohr nach DIN 19522. Mit herausnehmbarem Geruchverschluss, Sperrwasserhöhe 50 mm. Mit Lippendichtung. <b>Mit Aufsatzstück aus ABS</b> <input type="checkbox"/> mit Schlitzrost 138 x 138 mm aus Edelstahl, verschraubt, <b>Klasse K 3</b> (belastbar bis max. 300 kg). DIN EN 1253 	DN 50    48 358.11    1/100 DN 70    48 378.11    1/100 DN 80    48 383.11    1/100 DN 100    48 311.11    1/100
DN	50	70	80	100														
B	245	134	134	148														
H	120	109	108	92														

Boden- / Deckenabläufe *Ecoguss*®



**Aufsatzstück**



**Zubehör**



**Grundkörper**



Wählen Sie hier einen Grundkörper:

**Alle Grundkörper:**  
Abflussleistung 1,8 l/s,  
Sperrwasserhöhe 50 mm,  
Bauzeitschutzabdeckung

## Grundkörper *Ecoguss*®,

hochtemperaturbeständig, mit herausnehmbarem Geruchverschluss.

VE 1/100

### Auslauf seitlich

DN 50 Art.Nr. 48 358  
DN 70 Art.Nr. 48 378  
DN 80 Art.Nr. 48 383  
DN 100 Art.Nr. 48 311



### Auslauf senkrecht

DN 50 Art.Nr. 48 458  
DN 70 Art.Nr. 48 478  
DN 80 Art.Nr. 48 483  
DN 100 Art.Nr. 48 411



## Grundkörper *Ecoguss*®, mit Pressdichtungsflansch

hochtemperaturbeständig, mit herausnehmbarem Geruchverschluss. VE 1/36

## Isolierkörper passend

nur Auslauf senkrecht, Art.Nr. 48 952

### Auslauf seitlich

DN 50 Art.Nr. 48 758  
DN 70 Art.Nr. 48 778  
DN 80 Art.Nr. 48 783  
DN 100 Art.Nr. 48 711

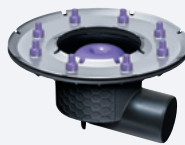

### Auslauf senkrecht

DN 50 Art.Nr. 48 858  
DN 70 Art.Nr. 48 878  
DN 80 Art.Nr. 48 883  
DN 100 Art.Nr. 48 811

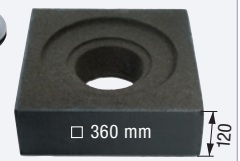

## Grundkörper *Ecoguss*®, mit Klebeflansch

hochtemperaturbeständig, mit herausnehmbarem Geruchverschluss.

VE 1/36

### Auslauf seitlich

DN 50 Art.Nr. 48 558  
DN 70 Art.Nr. 48 578  
DN 80 Art.Nr. 48 583  
DN 100 Art.Nr. 48 511

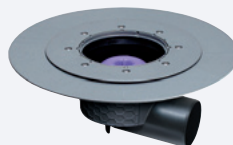

### Auslauf senkrecht

DN 50 Art.Nr. 48 658  
DN 70 Art.Nr. 48 678  
DN 80 Art.Nr. 48 683  
DN 100 Art.Nr. 48 611

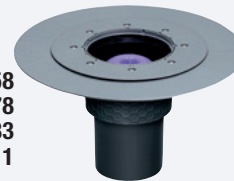

Wählen Sie hier bei Bedarf ein oder mehrere Zubehörteile:

### Klebeflansch

mit Gegenflansch  
Art.Nr. 48 401

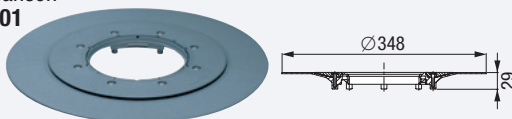

### Verlängerungsstück aus PP

mit Lippendichtung  
ohne seitlichem  
Zulauf  
Art.Nr. 48 987

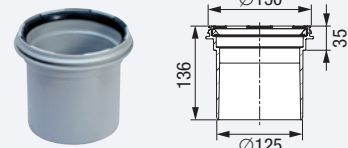

### Pressdichtungsflansch aus Edelstahl

Art.Nr. 48 402



### Verlängerungsstück aus PP

mit Lippendichtung  
mit seitlichem  
Zulauf DN 50  
Art.Nr. 48 989

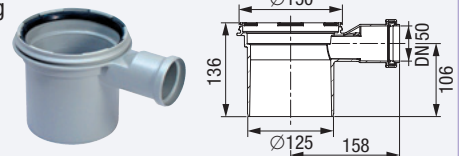

+ Elastomere Sperrbahn aus NBR Art.Nr. 48 981

### Quick-Fit

die Durchgangsdichtung für Kernlochbohrungen  
für *Ecoguss*®-Grundkörper Auslauf senkrecht

mit Brandschutz Art.Nr. 48 990  
ohne Brandschutz Art.Nr. 48 991



Zulassungs-Nr. Z-19.17-1719

Abb. zeigt Art.Nr. 48 990

### Multistop

als Geruchs-, Schaum- und Ungezieferstopper  
Art.Nr. 48 500

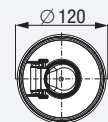

Montagehinweis: Kapitel „Planung und Einbau“ Seite AS 181

### Brandschutzeinsatz Fire-Kit

für senkrechte Abläufe  
Art.Nr. 48 100



Zulassungs-Nr. Z-19.17-1719

### Haarsieb

aus Kunststoff  
Art.Nr. 48 700

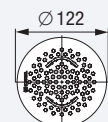

Montagehinweis: Kapitel „Planung und Einbau“ Seite AS 181

**A** Wählen Sie hier ein Aufsatzstück:

**Variofix-Dünnbettaufsatz aus ABS...**  
Belastungsklasse L 15

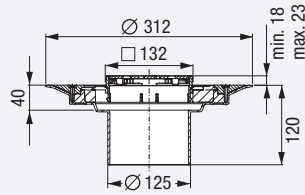

mit **Schlitz-Designrost** □ 120 mm und **Rahmen aus Edelstahl**, Lock & Lift-System, für Fliesenstärken von 8-21 mm. Art.Nr. **48 904**

**Aufsatzstück aus ABS...**  
Belastungsklasse L 15

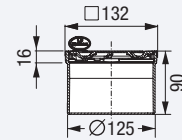

mit **Schlitz-Designrost** □ 120 mm aus **Edelstahl**, Lock & Lift-System. Art.Nr. **48 201**

**Variofix-Dünnbettaufsatz aus ABS...**  
Belastungsklasse L 15

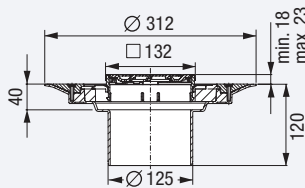
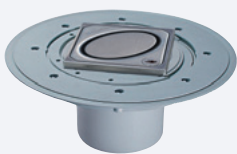

mit **Oval-Designrost** □ 120 mm und **Rahmen aus Edelstahl**, Lock & Lift-System, für Fliesenstärken von 8-21 mm. Art.Nr. **48 905**

**Aufsatzstück aus ABS...**  
Belastungsklasse L 15

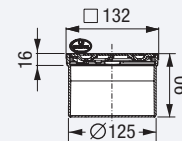

mit **Oval-Designrost** □ 120 mm aus **Edelstahl**, Lock & Lift-System. Art.Nr. **48 202**

**Variofix-Dünnbettaufsatz aus ABS...**  
Belastungsklasse K3

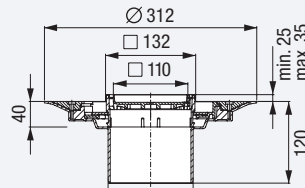
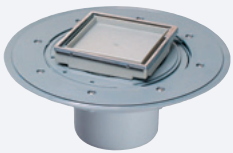

mit **befliesbarer Abdeckung** □ 110 mm aus **Kunststoff**, **Rahmen aus Edelstahl**, für Fliesenstärke 10 mm, mit Verriegelungssystem. Art.Nr. **48 906**

**Aufsatzstück aus ABS...**  
Belastungsklasse K3

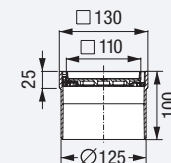

mit **befliesbarer Abdeckung** □ 110 mm aus **Kunststoff**, für Fliesenstärke 10 mm, mit Verriegelungssystem. Art.Nr. **48 210**

**Variofix-Dünnbettaufsatz aus ABS...**  
Belastungsklasse L 15

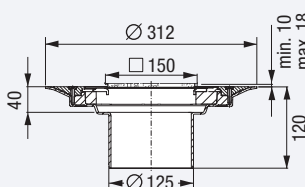

mit **Schlitzrost/Rahmen** □ 150 mm aus **Edelstahl**, **verschraubt**, für Fliesenstärken von 8-16 mm. Art.Nr. **48 963**

**Aufsatzstück aus ABS...**  
Belastungsklasse K3

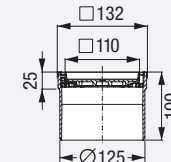

mit **befliesbarer Abdeckung** □ 110 mm aus **Kunststoff**, für Fliesenstärke 10 mm, **Rahmen aus Edelstahl**, mit Verriegelungssystem. Art.Nr. **48 211**

**Aufsatzstück aus Edelstahl...**  
Belastungsklasse K 3 Belastungsklasse L 15/M 125

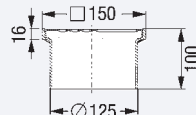

Art.Nr. **48 977** mit **Abdeckung** □ 138 mm aus **Edelstahl**, **Schlitzrost, verschraubt** Art.Nr. **48 977** **Gitterrost** Art.Nr. **48 177**

**Aufsatzstück aus ABS...**  
Belastungsklasse K3

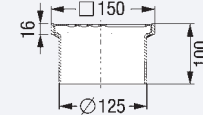

mit **Schlitzrost** □ 138 mm aus **Edelstahl**, **verschraubt** Art.Nr. **48 950**

**Aufsatzstück aus ABS/Edelstahl...**  
Belastungsklasse L 15

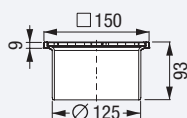

mit **Schlitzrost** □ 138 mm und **Rahmen aus Edelstahl**, **verschraubt**. Art.Nr. **48 951**

**Aufsatzstück aus ABS...**  
Belastungsklasse K3

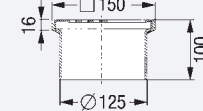

mit **schwarzem Schlitzrost** □ 138 mm aus **ABS**, Art.Nr. **48 193**

Ersatzteile/Roste siehe Seite AS 81

# Bodenabläufe **Practicus® NEU**

Innerhalb von Gebäuden nach DIN EN 1253

**System 125**

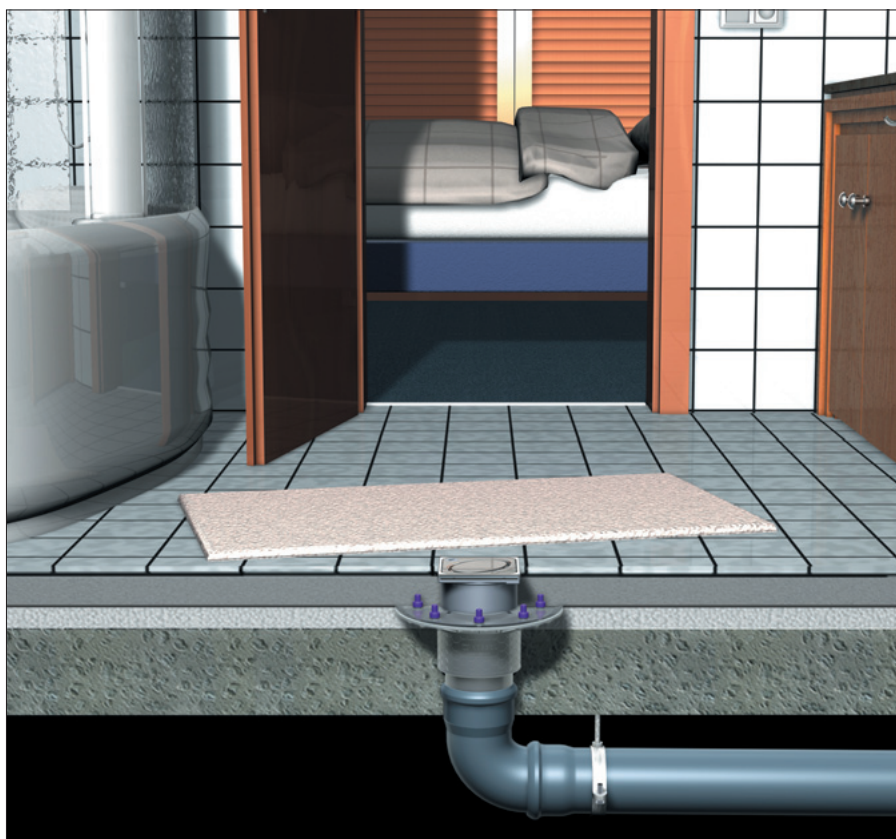

## KESSEL-Vorteile



Leichter Einbau durch variables Aufsatzstück: drehbar, neigbar, höhenverstellbar



**Quick-Fit** die Durchgangsdichtung für Kernlochbohrungen Ø 160 mm ohne Verfüllung

- Jetzt auch in DN 50
- Schallhemmend
- Schnelle und einfache Reinigung
- Herausnehmbarer Geruchverschluss
- Abflussleistung 1,8 l/s

## Artikelabbildung und Maßzeichnung

mit Pressdichtungsflansch

DESIGN PLUS

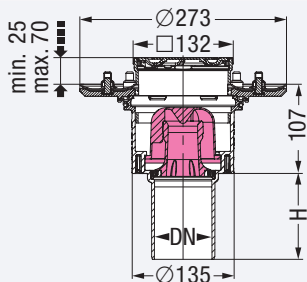

Art.Nr. 45 219.64      Aussparungsmaße 180 x 180 mm

DN	50	70	100
H	100	110	110

## Artikelbeschreibung

### KESSEL-Bodenablauf **Practicus® NEU**

aus PP, DN ..., Auslauf senkrecht, Abflussleistung 1,8 l/s

Mit herausnehmbarem Geruchverschluss, Sperrwasserhöhe 50 mm. Mit Lippendichtung und Bauzeitschutzabdeckung.

Mit Pressdichtungsflansch und Gegenflansch aus Edelstahl.

Mit Aufsatzstück aus ABS

- 1 mit Abdeckung im Oval-Design 120 x 120 mm und Rahmen aus Edelstahl, mit KESSEL-Lock & Lift-System. Klasse L 15 (belastbar bis max. 1,5 to).
- 2 mit Schlitzrost 138 x 138 mm aus Edelstahl, verschraubt Klasse K 3 (belastbar bis max. 300 kg).
- 3 mit Schlitzrost 138 x 138 mm und Rahmen aus Edelstahl, verschraubt Klasse L 15 (belastbar bis max. 1,5 to).

DIN EN 1253



Nennweite	Art.Nr.	Stück / Ka./Pa.
-----------	---------	-----------------

#### 1 Mit Oval-Designrost aus Edelstahl:

DN 50	45 259.64	1/60
DN 70	45 279.64	1/60
DN 100	45 219.64	1/60

#### 2 Mit Schlitzrost aus Edelstahl:

DN 50	45 259.11	1/60
DN 70	45 279.11	1/60
DN 100	45 219.11	1/60



#### 3 Mit Schlitzrost und Rahmen aus Edelstahl:



DN 50	45 259.41	1/60
DN 70	45 279.41	1/60
DN 100	45 219.41	1/60

# Bodenabläufe **Practicus® NEU**

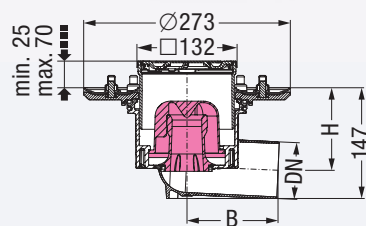
Innerhalb von Gebäuden nach DIN EN 1253

## System 125

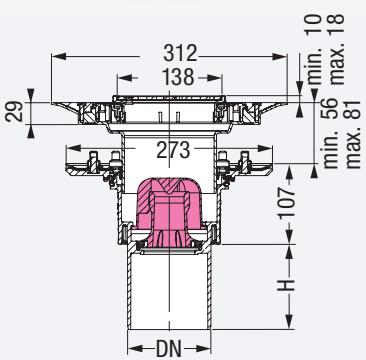
Artikelabbildung und Maßzeichnung	Artikelbeschreibung	Nennweite	Art.Nr.	Stück / Ka./Pa.																					
<b>mit Pressdichtungsflansch</b>																									
 <p><b>Variables Aufsatzstück</b></p>  <p>Art.Nr. 45 119.63      Aussparungsmaße 220 x 180 mm</p> <table border="1"> <tr><td>DN</td><td>70</td><td>100</td></tr> <tr><td>B</td><td>134</td><td>148</td></tr> <tr><td>H</td><td>109</td><td>92</td></tr> </table>	DN	70	100	B	134	148	H	109	92	<p><b>KESSEL-Bodenablauf <i>Practicus® NEU</i></b> aus PP, DN ..., Auslauf seitlich 2,5°, Abflussleistung 1,8 l/s</p> <p>Mit herausnehmbarem Geruchverschluss, Sperrwasserhöhe 50 mm. Mit Lippendichtung und Bauzeitschutzabdeckung.</p> <p><b>Mit Pressdichtungsflansch und Gegenflansch aus Edelstahl.</b></p> <p><b>Mit Aufsatzstück aus ABS</b></p> <p><input checked="" type="checkbox"/> mit Abdeckung im Schlitz-Design 120 x 120 mm und Rahmen aus Edelstahl, mit KESSEL-Lock &amp; Lift-System. <b>Klasse K 3</b> (belastbar bis max. 300 kg).</p> <p><input checked="" type="checkbox"/> mit Schlitzrost 138 x 138 mm aus Edelstahl, verschraubt <b>Klasse K 3</b> (belastbar bis max. 300 kg).</p> <p>DIN EN 1253 </p>	<p><input checked="" type="checkbox"/> <b>Mit Schlitz-Designrost aus Edelstahl:</b></p> <table border="1"> <tr><td>DN 70</td><td>45 179.63</td><td>1/60</td></tr> <tr><td>DN 100</td><td>45 119.63</td><td>1/60</td></tr> </table> <p><input checked="" type="checkbox"/> <b>Mit Schlitzrost aus Edelstahl:</b></p> <table border="1"> <tr><td>DN 70</td><td>45 179.11</td><td>1/60</td></tr> <tr><td>DN 100</td><td>45 119.11</td><td>1/60</td></tr> </table>	DN 70	45 179.63	1/60	DN 100	45 119.63	1/60	DN 70	45 179.11	1/60	DN 100	45 119.11	1/60		
DN	70	100																							
B	134	148																							
H	109	92																							
DN 70	45 179.63	1/60																							
DN 100	45 119.63	1/60																							
DN 70	45 179.11	1/60																							
DN 100	45 119.11	1/60																							

<b>mit doppelter Abdichtung</b>																					
 <p><b>Variable Abdeckung / Aufsatzstück</b></p>  <p>Art.Nr. 45 219.51      Aussparungsmaße 180 x 180 mm</p> <table border="1"> <tr><td>DN</td><td>50</td><td>70</td><td>100</td></tr> <tr><td>H</td><td>100</td><td>110</td><td>110</td></tr> </table>	DN	50	70	100	H	100	110	110	<p><b>KESSEL-Bodenablauf <i>Practicus® NEU</i></b> aus PP, DN ..., Auslauf senkrecht, Abflussleistung 1,8 l/s</p> <p>Mit herausnehmbarem Geruchverschluss, Sperrwasserhöhe 50 mm. Mit Lippendichtung und Bauzeitschutzabdeckung.</p> <p><b>Mit Pressdichtungsflansch und Gegenflansch aus Edelstahl.</b></p> <p><b>Mit Variofix-Dünnbettaufsatz aus ABS</b></p> <p><input type="checkbox"/> mit Schlitzrost 138 x 138 mm und Rahmen aus Edelstahl, für Fliesenstärken von 8-16 mm, <b>Klasse L 15</b> (belastbar bis max. 1,5 to).</p> <p>DIN EN 1253 </p>	<table border="1"> <tr><td>DN 50</td><td>45 259.51</td><td>1/36</td></tr> <tr><td>DN 70</td><td>45 279.51</td><td>1/36</td></tr> <tr><td>DN 100</td><td>45 219.51</td><td>1/36</td></tr> </table>	DN 50	45 259.51	1/36	DN 70	45 279.51	1/36	DN 100	45 219.51	1/36		
DN	50	70	100																		
H	100	110	110																		
DN 50	45 259.51	1/36																			
DN 70	45 279.51	1/36																			
DN 100	45 219.51	1/36																			

# Bodenabläufe Practicus® NEU

Innerhalb von Gebäuden nach DIN EN 1253

System 125

## Artikelabbildung und Maßzeichnung

### mit Dünnbettabdichtung

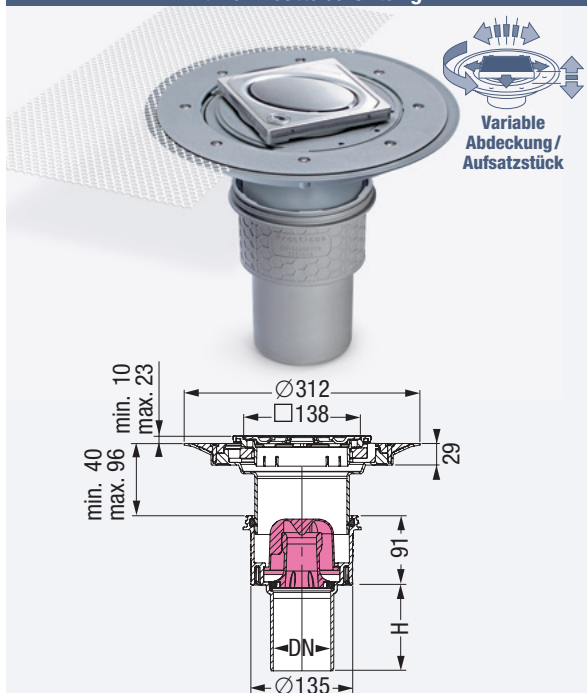

Art.Nr. 45 210.54 Aussparungsmaße 180 x 180 mm

DN	50	70	100
H	100	110	110

## Artikelbeschreibung

### KESSEL-Bodenablauf Practicus® NEU

aus PP, DN ..., Auslauf senkrecht, Abflussleistung 1,8 l/s

Mit herausnehmbarem Geruchverschluss, Sperrwasserhöhe 50 mm. Mit Lippendichtung und Bauzeitschutzabdeckung.

Mit Variofix-Dünnbettaufsatz aus ABS

- 1 mit Abdeckung im Schlitz-Design 120 x 120 mm und Rahmen aus Edelstahl, mit KESSEL-Lock & Lift-System, für Fliesenstärken von 8-21 mm
- 2 mit Abdeckung im Oval-Design 120 x 120 mm und Rahmen aus Edelstahl, mit KESSEL-Lock & Lift-System, für Fliesenstärken von 8-21 mm
- 3 mit Schlitzrost 138 x 138 mm und Rahmen aus Edelstahl, für Fliesenstärken von 8-16 mm

Klasse L15 (belastbar bis max. 1,5 to).

DIN EN 1253

Nennweite	Art.Nr.	Stück / Ka./Pa.
-----------	---------	-----------------

1 Mit Schlitz-Designrost aus Edelstahl:		
DN 50	45 250.53	1/36
DN 70	45 270.53	1/36
DN 100	45 210.53	1/36
2 Mit Oval-Designrost aus Edelstahl:		
DN 50	45 250.54	1/36
DN 70	45 270.54	1/36
DN 100	45 210.54	1/36
3 Mit Schlitzrost aus Edelstahl:		
DN 50	45 250.51	1/36
DN 70	45 270.51	1/36
DN 100	45 210.51	1/36

### mit Dünnbettabdichtung

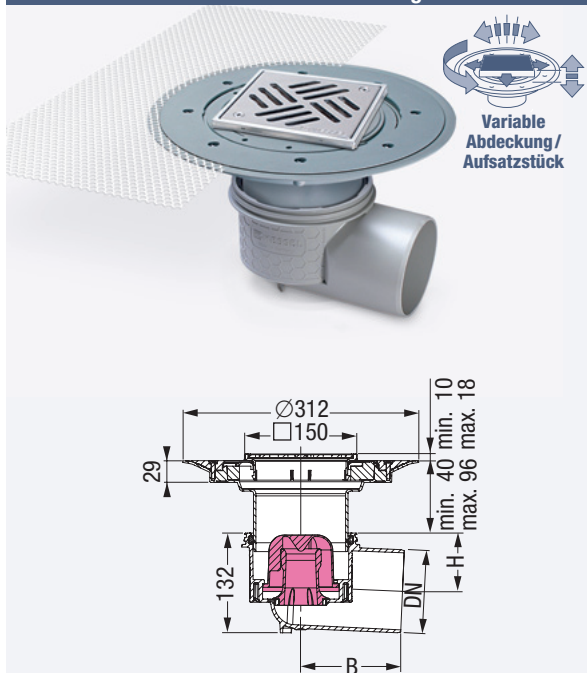

Art.Nr. 45 170.51 Aussparungsmaße 220 x 180 mm

DN	70	100
B	134	148
H	109	92

### KESSEL-Bodenablauf Practicus® NEU

aus PP, DN ... Auslauf seitlich 2,5°, Abflussleistung 1,8 l/s

Mit herausnehmbarem Geruchverschluss, Sperrwasserhöhe 50 mm. Mit Lippendichtung und Bauzeitschutzabdeckung.

Mit Variofix-Dünnbettaufsatz aus ABS

- mit Schlitzrost 138 x 138 mm und Rahmen aus Edelstahl, für Fliesenstärken von 8-16 mm, Klasse L15 (belastbar bis max. 1,5 to).



DIN EN 1253



Auslauf seitlich:		
DN 70	45 170.51	1/36
DN 100	45 110.51	1/36

# Bodenabläufe **Practicus® NEU**

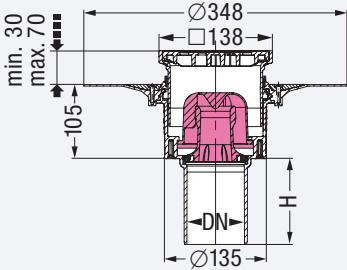
Innerhalb von Gebäuden nach DIN EN 1253

**System 125**

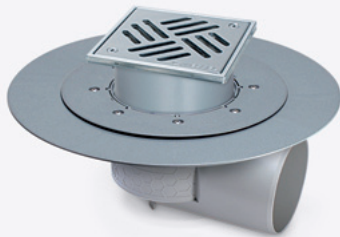
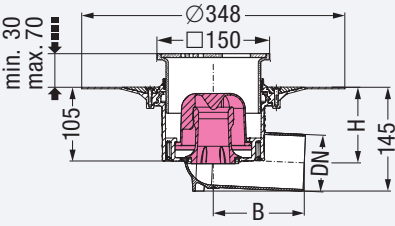
Artikelabbildung und Maßzeichnung		Artikelbeschreibung	Nennweite	Art.Nr.	Stück / Ka./Pa.						
<p><b>mit Klebeflansch</b></p>  <p><b>Variables Aufsatzstück</b></p>  <p>Art.Nr. 45 218.11      Aussparungsmaße 180 x 180 mm</p> <table border="1"> <thead> <tr> <th>DN</th> <th>50</th> <th>70</th> <th>100</th> </tr> </thead> <tbody> <tr> <td>H</td> <td>100</td> <td>110</td> <td>110</td> </tr> </tbody> </table>		DN	50	70	100	H	100	110	110	<p><b>KESSEL-Bodenablauf Practicus® NEU</b></p> <p>aus PP, DN ...  <b>Auslauf senkrecht,</b>                  Abflussleistung 1,8 l/s</p> <p>Mit herausnehmbarem Geruchverschluss, Sperrwasserhöhe 50 mm.                  Mit Lippendichtung, Haltering und Bauzeitschutzabdeckung.</p> <p><b>Mit Klebeflansch und Gegenflansch.</b></p> <p><b>Mit Aufsatzstück aus Kunststoff</b></p> <p>1 mit Schlitzrost 138 x 138 mm aus Edelstahl, verschraubt, Klasse K3 (belastbar bis max. 300 kg).</p> <p>2 mit Schlitzrost 138 x 138 mm und Rahmen aus Edelstahl, verschraubt, Klasse L 15 (belastbar bis max. 1,5 to).</p> <p>DIN EN 1253 </p>	<p>1 <b>Auslauf senkrecht:</b></p> <p>DN 50    45 258.11    1/60</p> <p>DN 70    45 278.11    1/60</p> <p>DN 100    45 218.11    1/60</p> <p>2 <b>Auslauf senkrecht:</b></p> <p>DN 70    45 278.41    1/60</p> <p>DN 100    45 218.41    1/60</p>
DN	50	70	100								
H	100	110	110								

Artikelabbildung und Maßzeichnung		Artikelbeschreibung	Nennweite	Art.Nr.	Stück / Ka./Pa.							
<p><b>mit Klebeflansch</b></p>  <p><b>Variables Aufsatzstück</b></p>  <p>Art.Nr. 45 178.41      Aussparungsmaße 220 x 180 mm</p> <table border="1"> <thead> <tr> <th>DN</th> <th>70</th> <th>100</th> </tr> </thead> <tbody> <tr> <td>B</td> <td>134</td> <td>148</td> </tr> <tr> <td>H</td> <td>107</td> <td>90</td> </tr> </tbody> </table>		DN	70	100	B	134	148	H	107	90	<p><b>KESSEL-Bodenablauf Practicus® NEU</b></p> <p>aus PP, DN ...  <b>Auslauf seitlich 2,5°,</b>                  Abflussleistung 1,8 l/s</p> <p>Mit herausnehmbarem Geruchverschluss, Sperrwasserhöhe 50 mm.                  Mit Lippendichtung, Haltering und Bauzeitschutzabdeckung.</p> <p><b>Mit Klebeflansch und Gegenflansch.</b></p> <p><b>Mit Aufsatzstück aus Kunststoff</b></p> <p>1 mit Schlitzrost 138 x 138 mm und Rahmen aus Edelstahl, verschraubt, Klasse L15 (belastbar bis max. 1,5 to).</p> <p>2 mit Schlitzrost 138 x 138 mm aus Edelstahl, verschraubt, Klasse K 3 (belastbar bis max. 300 kg).</p> <p>DIN EN 1253 </p>	<p>1 <b>Auslauf seitlich:</b></p> <p>DN 70    45 178.41    1/60</p> <p>DN 100    45 118.41    1/60</p> <p>2 <b>Auslauf seitlich:</b></p> <p>DN 70    45 178.11    1/60</p> <p>DN 100    45 118.11    1/60</p>
DN	70	100										
B	134	148										
H	107	90										

# Bodenabläufe *Practicus*® **NEU**

Innerhalb von Gebäuden nach DIN EN 1253

**System 125**

## Artikelabbildung und Maßzeichnung

### mit Anschlussrand

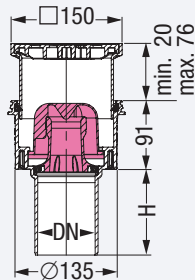

Art.Nr. 45 210.40      Aussparungsmaße 180 x 180 mm

DN	50	70	100
H	100	110	110

## Artikelbeschreibung

### KESSEL-Bodenablauf *Practicus*® **NEU**

aus PP, schallhemmend, DN ...  
Auslauf senkrecht,  
Abflussleistung 1,8 l/s

Mit herausnehmbarem Geruchverschluss,  
Sperrwasserhöhe 50 mm.  
Mit Lippendichtung  
und Bauzeitschutzabdeckung.

#### Mit Aufsatzstück aus ABS

- 1 mit Schlitzrost 138 x 138 mm aus ABS, schwarz.
- 2 mit Schlitzrost 138 x 138 mm aus Edelstahl, verschraubt.
- 3 mit befliesbarer Abdeckung 110 x 110 mm aus Kunststoff, mit Verriegelungssystem.

Klasse K3 (belastbar bis max. 300 kg).

DIN EN 1253



Nennweite	Art.Nr.	Stück / Ka./Pa.
-----------	---------	-----------------

1 Mit Schlitzrost aus Kunststoff, schwarz:		
DN 50	45 250.40	10/120
DN 70	45 270.40	10/120
DN 100	45 210.40	10/120

2 Mit Schlitzrost aus Edelstahl, verschraubt:		
DN 50	45 250.11	10/120
DN 70	45 270.11	10/120
DN 100	45 210.11	10/120

3 Mit befliesbarer Abdeckung aus Kunststoff:		
DN 50	45 250.66	10/120
DN 70	45 270.66	10/120
DN 100	45 210.66	10/120

### mit Anschlussrand

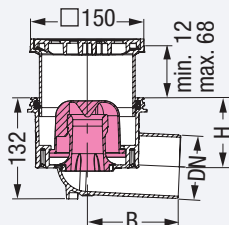

Art.Nr. 45 110.40      Aussparungsmaße 220 x 180 mm

DN	70	100
B	134	148
H	109	92

### KESSEL-Bodenablauf *Practicus*® **NEU**

aus PP, DN ..., Auslauf seitlich 2,5°,  
Abflussleistung 1,8 l/s

Mit herausnehmbarem Geruchverschluss,  
Sperrwasserhöhe 50 mm.  
Mit Lippendichtung  
und Bauzeitschutzabdeckung.

#### Mit Aufsatzstück aus ABS

- 1 mit Schlitzrost 138 x 138 mm aus ABS, schwarz.
- 2 mit Schlitzrost 138 x 138 mm aus Edelstahl, verschraubt.
- 3 mit befliesbarer Abdeckung 110 x 110 mm aus Kunststoff, mit Verriegelungssystem.

Klasse K 3 (belastbar bis max. 300 kg).

DIN EN 1253



1 Mit Schlitzrost aus Kunststoff, schwarz:		
DN 70	45 170.40	10/120
DN 100	45 110.40	10/120



2 Mit Schlitzrost aus Edelstahl, verschraubt:		
DN 70	45 170.11	10/120
DN 100	45 110.11	10/120

3 Mit befliesbarer Abdeckung aus Kunststoff:		
DN 70	45 170.66	10/120
DN 100	45 110.66	10/120

# Bodenabläufe **Practicus® NEU**

Innerhalb von Gebäuden nach DIN EN 1253

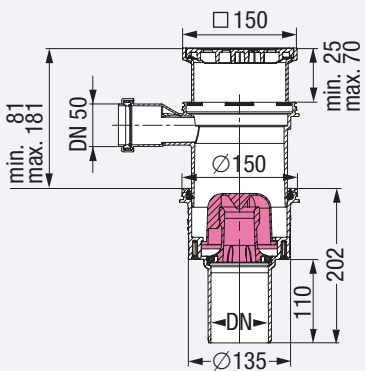
## System 125

Artikelabbildung und Maßzeichnung	Artikelbeschreibung	Nennweite	Art.Nr.	Stück / Ka./Pa.
<p style="text-align: center;"><b>mit Anschlussrand</b></p>   <p style="text-align: center;">Aussparungsmaße 180 x 180 mm</p>	<p><b>KESSEL-Bodenablauf Practicus® NEU</b></p> <p>aus PP, DN 70, Auslauf senkrecht, Abflussleistung 1,8 l/s  <b>mit Zwischenstück</b> Art.Nr. 48 989  <b>mit seitlichem Zulauf DN 50.</b></p> <p>Mit herausnehmbarem Geruchverschluss, Sperrwasserhöhe 50 mm.          Mit Lippendichtung und Bauzeitschutzabdeckung.</p> <p><b>Mit Aufsatzstück aus ABS</b></p> <p><input type="checkbox"/> mit Schlitzrost 138 x 138 mm aus Edelstahl, verschraubt, Klasse K 3 (belastbar bis max. 300 kg).</p> <p style="text-align: right;">DIN EN 1253 </p>	DN 70	45 270.11 + 48 989	1/36

Bodenabläufe Practicus® NEU



**Aufsatzstück**



**Zubehör**



**Grundkörper**



Wählen Sie hier einen Grundkörper:

**Alle Grundkörper:**  
Abflussleistung 1,8 l/s,  
Sperrwasserhöhe 50 mm,  
Bauzeitschutzabdeckung

## Grundkörper Practicus® NEU aus PP,

Mit herausnehmbarem Geruchverschluss.

VE 10/120

### Auslauf seitlich

DN 50 Art.Nr. 45 150  
DN 70 Art.Nr. 45 170  
DN 100 Art.Nr. 45 110

### Auslauf senkrecht

DN 50 Art.Nr. 45 250  
DN 70 Art.Nr. 45 270  
DN 100 Art.Nr. 45 210



## Grundkörper Practicus® NEU aus PP, mit Pressdichtungsflansch

Mit herausnehmbarem Geruchverschluss.

VE 1/60

### Auslauf seitlich

DN 50 Art.Nr. 45 159  
DN 70 Art.Nr. 45 179  
DN 100 Art.Nr. 45 119

### Auslauf senkrecht

DN 50 Art.Nr. 45 259  
DN 70 Art.Nr. 45 279  
DN 100 Art.Nr. 45 219

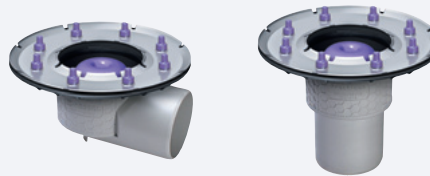

Wählen Sie hier bei Bedarf ein oder mehrere Zubehörteile:

### Klebeflansch

mit Gegenflansch  
Art.Nr. 48 401

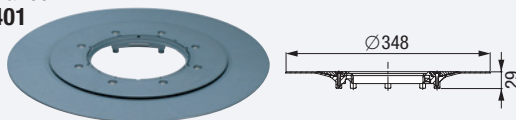

### Verlängerungsstück aus PP

mit Lippendichtung  
ohne seitlichem  
Zulauf  
Art.Nr. 48 987

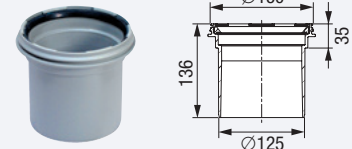

### Pressdichtungsflansch aus Edelstahl

Art.Nr. 48 402



### Verlängerungsstück aus PP

mit Lippendichtung  
mit seitlichem  
Zulauf DN 50  
Art.Nr. 48 989

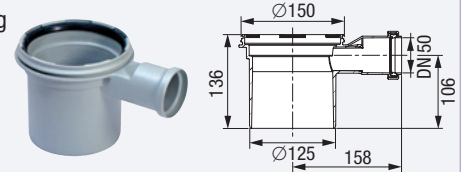

+ Elastomere Sperrbahn aus NBR Art.Nr. 48 981

### Quick-Fit

die Durchgangsdichtung für Kernlochbohrungen  
für Ecoguss®-Grundkörper Auslauf senkrecht

mit Brandschutz Art.Nr. 48 990  
ohne Brandschutz Art.Nr. 48 991



Zulassungs-Nr. Z-19.17-1719

Abb. zeigt Art.Nr. 48 990

### Multistop

als Geruchs-, Schaum- und Ungeziefersperre  
Art.Nr. 48 500

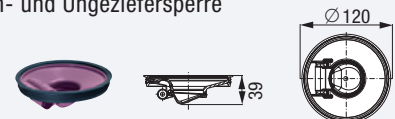

Montagehinweis: Kapitel „Planung und Einbau“ Seite AS 181

### Brandschutzeinsatz Fire-Kit

für senkrechte Abläufe  
Art.Nr. 48 100

Zulassungs-Nr. Z-19.17-1719

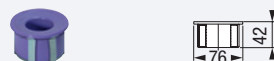

### Haarsieb

aus Kunststoff  
Art.Nr. 48 700



Montagehinweis: Kapitel „Planung und Einbau“ Seite AS 181

**A**

Wählen Sie hier ein Aufsatzstück:

**Variofix-Dünnbettaufsatz aus ABS...**  
Belastungsklasse L 15

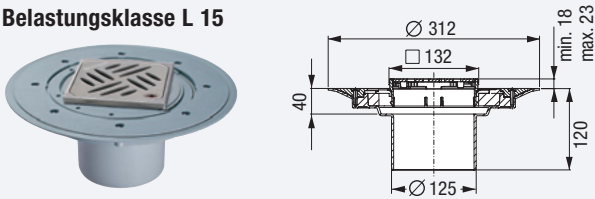

mit Schlitz-Designrost □ 120 mm und Rahmen aus Edelstahl, Lock & Lift-System, für Fliesenstärken von 8-21 mm. Art.Nr. 48 904

**Aufsatzstück aus ABS...**  
Belastungsklasse L 15



mit Schlitz-Designrost □ 120 mm aus Edelstahl, Lock & Lift-System. Art.Nr. 48 201

**Variofix-Dünnbettaufsatz aus ABS...**  
Belastungsklasse L 15

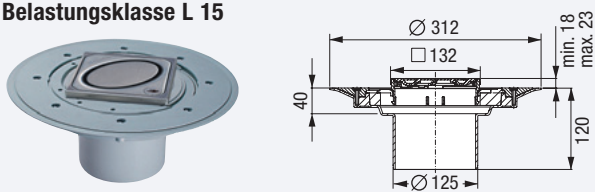

mit Oval-Designrost □ 120 mm und Rahmen aus Edelstahl, Lock & Lift-System, für Fliesenstärken von 8-21 mm. Art.Nr. 48 905

**Aufsatzstück aus ABS...**  
Belastungsklasse L 15

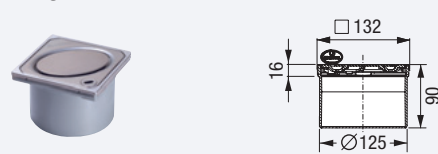

mit Oval-Designrost □ 120 mm aus Edelstahl, Lock & Lift-System. Art.Nr. 48 202

**Variofix-Dünnbettaufsatz aus ABS...**  
Belastungsklasse K 3

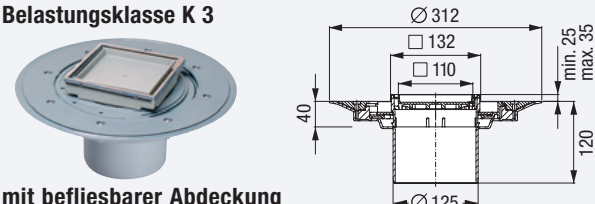

mit befliebsbarer Abdeckung □ 110 mm aus Kunststoff, Rahmen aus Edelstahl, für Fliesenstärke 10 mm, mit Verriegelungssystem. Art.Nr. 48 906

**Aufsatzstück aus ABS...**  
Belastungsklasse K 3



mit befliebsbarer Abdeckung □ 110 mm aus Kunststoff, für Fliesenstärke 10 mm, mit Verriegelungssystem. Art.Nr. 48 210

**Variofix-Dünnbettaufsatz aus ABS...**  
Belastungsklasse L 15

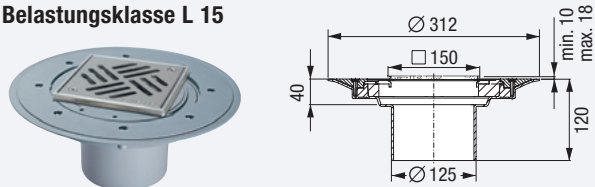

mit Schlitzrost/Rahmen □ 150 mm aus Edelstahl, verschraubt, für Fliesenstärken von 8-16 mm. Art.Nr. 48 963

**Aufsatzstück aus ABS...**  
Belastungsklasse K 3

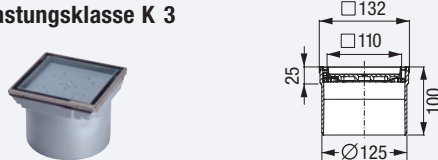

mit befliebsbarer Abdeckung □ 110 mm aus Kunststoff, Rahmen aus Edelstahl, für Fliesenstärke 10 mm, mit Verriegelungssystem. Art.Nr. 48 211

**Aufsatzstück aus Edelstahl...**  
Belastungsklasse K 3 Belastungsklasse L 15/M 125



mit Abdeckung □ 138 mm aus Edelstahl, Schlitzrost, verschraubt Art.Nr. 48 977 Gitterrost Art.Nr. 48 177

**Aufsatzstück aus ABS...**  
Belastungsklasse K 3

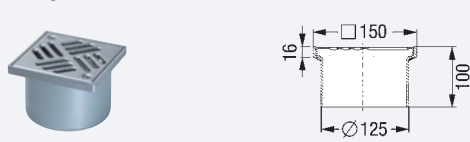

mit Schlitzrost □ 138 mm aus Edelstahl, verschraubt Art.Nr. 48 950

**Aufsatzstück aus ABS/Edelstahl...**  
Belastungsklasse L 15

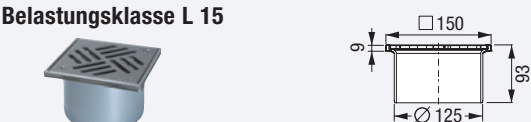

mit Schlitzrost □ 138 mm und Rahmen aus Edelstahl, verschraubt. Art.Nr. 48 951

**Aufsatzstück aus ABS...**  
Belastungsklasse K 3



mit schwarzem Schlitzrost □ 138 mm aus ABS, Art.Nr. 48 193

# Badabläufe *Giro NEU*

Innerhalb von Gebäuden nach DIN EN 1253

**System 125**



## KESSEL-Vorteile

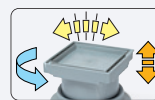

Leichter Einbau durch variables Aufsatzstück: drehbar, neigbar, höhenverstellbar



Abdeckung mit excentrischer Anpassung an das Fliesenraster



Flexibler Auslaufstutzen mit Schallentkopplung

- Schallhemmend
- Schnelle und einfache Reinigung, herausnehmbarer Geruchverschluss
- Version mit 1 und 4 Zuläufen möglich

## Artikelabbildung und Maßzeichnung

### mit Anschlussrand

DESIGN PLUS

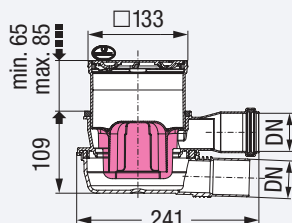

Art.Nr. 45 101.64

Aussparungsmaße 350 x 250 mm

## Artikelbeschreibung

### KESSEL-Badablauf *Giro NEU*

aus PP, schallhemmend, DN 50  
flexibler Auslauf,  
Abflussleistung 1,3 l/s  
Sperrwasserhöhe 50 mm

Mit herausnehmbarem Geruchverschluss.

Mit drehbarem, seitlichem Zulauf DN 50 und fixierter Lippendichtung.

#### Mit Aufsatzstück aus ABS

- 1 mit Abdeckung im Oval-Design 120 x 120 mm und Rahmen aus Edelstahl, mit KESSEL-Lock & Lift-System, Klasse L15 (belastbar bis max. 1,5 to).
- 2 mit Abdeckung im Schlitz-Design 120 x 120 mm und Rahmen aus Edelstahl, mit KESSEL-Lock & Lift-System, Klasse L15 (belastbar bis max. 1,5 to).
- 3 mit befliesbarer Abdeckung 110 x 110 mm und Rahmen aus Edelstahl, mit Verriegelungssystem, Klasse K3 (belastbar bis max. 300 kg).
- 4 mit Standard-Schlitzrost 120 x 120 mm Klasse K3 (belastbar bis max. 300 kg).

DIN EN 1253



Nennweite

Art.Nr.

Stück / Ka./Pa.

#### 1 Mit Abdeckung im Oval-Design:

DN 50 45 101.64 1/60

#### 2 Mit Abdeckung im Schlitz-Design:

DN 50 45 101.63 1/60

#### 3 Mit befliesbarer Abdeckung und Rahmen aus Edelstahl:

DN 50 45 101.65 1/60

#### 4 Mit Standard-Schlitzrost:

DN 50 45 101.20 1/60

# Badabläufe Giro NEU

Innerhalb von Gebäuden nach DIN EN 1253

System 125

Artikelabbildung und Maßzeichnung	Artikelbeschreibung	Nennweite	Art.Nr.	Stück / Ka./Pa.
<p><b>mit Dünnbettabdichtung</b></p> <p><b>DESIGN PLUS</b></p> <p>Art.Nr. 45 101.54      Aussparungsmaße 350 x 250 mm</p>	<p><b>KESSEL-Badablauf Giro NEU</b></p> <p>aus PP, schallhemmend, DN 50 flexibler Auslauf, Abflussleistung 1,3 l/s Sperrwasserhöhe 50 mm</p> <p>Mit herausnehmbarem Geruchverschluss.</p> <p>Mit seitlichem Zulauf DN 50, um 360° drehbar und fixierter Lippendichtung.</p> <p>Mit Variofix-Dünnbettaufsatz aus ABS</p> <p>1 mit Abdeckung im Oval-Design 120 x 120 mm und Rahmen aus Edelstahl, für Fliesenstärken von 8-21 mm, mit KESSEL-Lock &amp; Lift-System, Klasse L15 (belastbar bis max. 1,5 to).</p> <p>2 mit Abdeckung im Schlitz-Design 120 x 120 mm und Rahmen aus Edelstahl, für Fliesenstärken von 8-21 mm, mit KESSEL-Lock &amp; Lift-System, Klasse L15 (belastbar bis max. 1,5 to).</p> <p>3 mit befliesbarer Abdeckung 110 x 110 mm aus Kunststoff und Rahmen aus Edelstahl, für Fliesenstärken von 10 mm, mit Verriegelungssystem, Klasse K3 (belastbar bis max. 300 kg).</p> <p>DIN EN 1253 </p>	1	Mit Abdeckung im Oval-Design:	DN 50    45 101.54    1/36
		2	Mit Abdeckung im Schlitz-Design:	DN 50    45 101.53    1/36
		3	Mit befliesbarer Abdeckung aus Kunststoff und Rahmen aus Edelstahl:	DN 50    45 101.55    1/36

<p><b>mit Dünnbettabdichtung</b></p> <p>Art.Nr. 45 104.53      Aussparungsmaße 380 x 250 mm</p>	<p><b>KESSEL-Badablauf Giro NEU</b></p> <p>aus PP, schallhemmend, DN 50 flexibler Auslauf, Abflussleistung 1,3 l/s Sperrwasserhöhe 50 mm</p> <p>Mit herausnehmbarem Geruchverschluss.</p> <p>Mit vier seitlichen Zuläufen DN 40, um 360° drehbar und fixierter Lippendichtung.</p> <p>Mit Variofix-Dünnbettaufsatz aus ABS</p> <p>1 mit Abdeckung im Schlitz-Design 120 x 120 mm und Rahmen aus Edelstahl, für Fliesenstärken von 8-21 mm, mit KESSEL-Lock &amp; Lift-System, Klasse L15 (belastbar bis max. 1,5 to).</p> <p>2 mit Abdeckung im Oval-Design 120 x 120 mm und Rahmen aus Edelstahl, für Fliesenstärken von 8-21 mm, mit KESSEL-Lock &amp; Lift-System, Klasse L15 (belastbar bis max. 1,5 to).</p> <p>DIN EN 1253 </p>	1	Mit Abdeckung im Schlitz-Design:	DN 50    45 104.53    1/36
		2	Mit Abdeckung im Oval-Design:	DN 50    45 104.54    1/36

Badabläufe Giro NEU



**Aufsatzstück**



**Zubehör**



**Grundkörper**



Wählen Sie hier einen Grundkörper:

**Alle Grundkörper:**  
Abflussleistung 1,3 l/s,  
Sperrwasserhöhe 50 mm

### Grundkörper *Giro NEU* aus PP,

Mit herausnehmbarem Geruchverschluss.  
Mit drehbarem seitlichem Zulauf DN 50 und fixierter Lippendichtung.  
Sperrwasserhöhe 50 mm, Abflussleistung 1,2 l/s

VE 1/60

**Ein seitlicher Zulauf DN 50,**  
um 360° drehbar.  
Art.Nr. 45 101

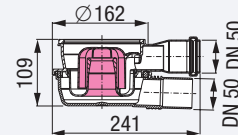

**Vier seitliche Zuläufe DN 40,**  
um 360° drehbar.  
Art.Nr. 45 104

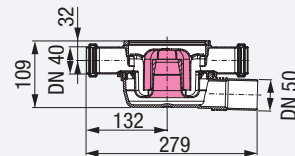

Wählen Sie hier bei Bedarf ein oder mehrere Zubehörteile:

### Klebeflansch

mit Gegenflansch  
Art.Nr. 48 401

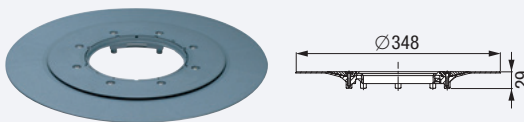

### Multistop

als Geruchs-, Schaum- und  
Ungeziefersperre  
Art.Nr. 48 500

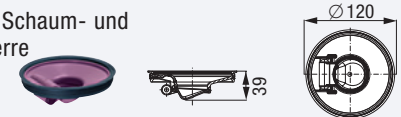

Montagehinweis: Kapitel „Planung und Einbau“ Seite AS 181

### Pressdichtungsflansch aus Edelstahl

Art.Nr. 48 402



### Haarsieb

aus Kunststoff  
Art.Nr. 48 700



Montagehinweis: Kapitel „Planung und Einbau“ Seite AS 181

### Verlängerungsstück aus PP

mit Lippendichtung  
ohne seitlichem  
Zulauf  
Art.Nr. 48 987

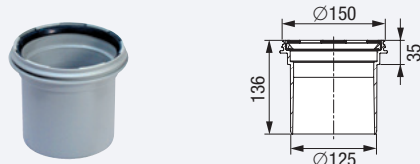



Wählen Sie hier ein Aufsatzstück:

**Variofix-Dünnbettaufsatz aus ABS...**  
Belastungsklasse L 15

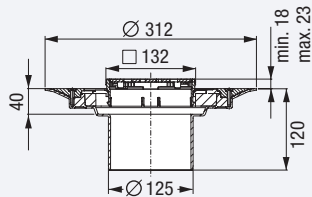

mit **Schlitz-Designrost** □ 120 mm und **Rahmen aus Edelstahl**, Lock & Lift-System, für Fliesenstärken von 8-21 mm. Art.Nr. **48 904**

**Aufsatzstück aus ABS...**  
Belastungsklasse L 15

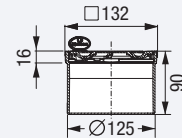

mit **Schlitz-Designrost** □ 120 mm aus **Edelstahl**, Lock & Lift-System. Art.Nr. **48 201**

**Variofix-Dünnbettaufsatz aus ABS...**  
Belastungsklasse L 15

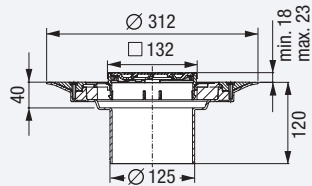
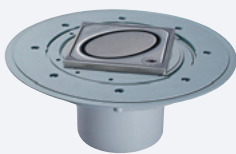

mit **Oval-Designrost** □ 120 mm und **Rahmen aus Edelstahl**, Lock & Lift-System, für Fliesenstärken von 8-21 mm. Art.Nr. **48 905**

**Aufsatzstück aus ABS...**  
Belastungsklasse L 15

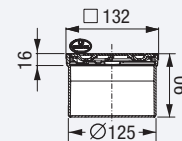

mit **Oval-Designrost** □ 120 mm aus **Edelstahl**, Lock & Lift-System. Art.Nr. **48 202**

**Variofix-Dünnbettaufsatz aus ABS...**  
Belastungsklasse K 3

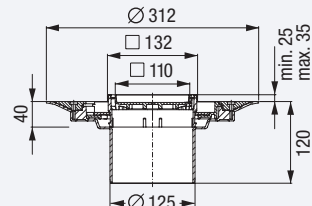
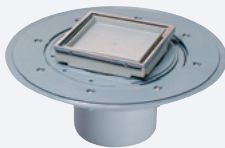

mit **befliesbarer Abdeckung** □ 110 mm aus **Kunststoff**, **Rahmen aus Edelstahl**, für Fliesenstärke 10 mm, mit Verriegelungssystem. Art.Nr. **48 906**

**Aufsatzstück aus ABS...**  
Belastungsklasse K 3

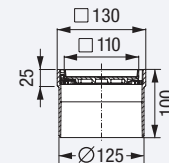

mit **befliesbarer Abdeckung** □ 110 mm aus **Kunststoff**, für Fliesenstärke 10 mm, mit Verriegelungssystem. Art.Nr. **48 210**

**Variofix-Dünnbettaufsatz aus ABS...**  
Belastungsklasse L 15

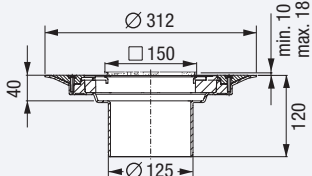

mit **Schlitzrost/Rahmen** □ 150 mm aus **Edelstahl**, **verschraubt**, für Fliesenstärken von 8-16 mm. Art.Nr. **48 963**

**Aufsatzstück aus ABS...**  
Belastungsklasse K 3

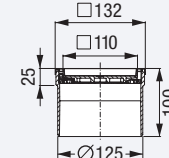

mit **befliesbarer Abdeckung** □ 110 mm aus **Kunststoff**, **Rahmen aus Edelstahl**, für Fliesenstärke 10 mm, mit Verriegelungssystem. Art.Nr. **48 211**

**Aufsatzstück aus ABS/Edelstahl...**  
Belastungsklasse L 15

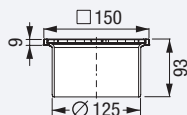

mit **Schlitzrost** □ 138 mm und **Rahmen aus Edelstahl**, **verschraubt**. Art.Nr. **48 951**

**Aufsatzstück aus ABS...**  
Belastungsklasse K 3

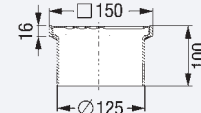

mit **Schlitzrost** □ 138 mm aus **Edelstahl**, **verschraubt**. Art.Nr. **48 950**

# Badabläufe „Der Ultraflache“

# System 125



### KESSEL-Vorteile

■ Minimale Einbauhöhe 69 mm

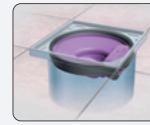

KESSEL-Multistop als Geruchs-, Schaum- und Ungeziefersperre. Nachrüstbar in eingebaute KESSEL-Abfläufe.

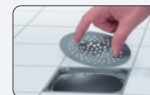

Herausnehmbares Haarsieb als Zubehör erhältlich.

Artikelabbildung und Maßzeichnung	Artikelbeschreibung	Nennweite	Art.Nr.	Stück / Ka. / Pa.					
<p><b>für Dünnbettabdichtung</b></p>	<p><b>KESSEL-Badablauf „Der Ultraflache“</b> für Dünnbettabdichtung mit niedrigster Aufbauhöhe</p> <p>aus ABS, schallhemmend, DN 40 Auslauf seitlich 2,5°, Abflussleistung 0,6 l/s</p> <p>Mit herausnehmbarem Geruchverschluss aus selbstdichtendem Material.</p> <p><b>Mit Aufsatzstück aus ABS</b></p> <p><input type="checkbox"/> mit Schlitzrost 120 x 120 mm aus Edelstahl, Klasse K 3 (belastbar bis max. 300 kg).</p>	DN 40	45 740.20	10/240					
<p><b>mit Anschlussrand</b></p> <p>Art.Nr. 45 700.63</p> <p>Art.Nr. 45 700.71</p>	<p><b>KESSEL-Badablauf „Der Ultraflache“</b> aus ABS, schallhemmend, DN 50 Auslauf seitlich 2,5°</p> <p><b>Mit Aufsatzstück aus ABS</b></p> <p><input type="checkbox"/> Mit Geruchverschluss herausnehmbar aus selbstdichtendem Material. Abflussleistung 1,0 l/s. Mit Rollring.</p> <p><b>mit Abdeckung im Schlitz-Design 120 x 120 mm und Rahmen aus Edelstahl, mit KESSEL-Lock &amp; Lift-System, Klasse K 3 (belastbar bis max. 300 kg).</b></p> <p><b>Mit Aufsatzstück aus Kunststoff</b></p> <p><input type="checkbox"/> Mit Multistop: Geruchs-, Schaum- und Ungeziefersperre Abflussleistung 0,9 l/s. Mit Rollring.</p> <p><b>mit Rost aus Edelstahl 120 x 120 mm Klasse K 3 (belastbar bis max. 300 kg).</b></p>	<p><input type="checkbox"/> Mit Schlitz-Designrost aus Edelstahl: DN 50</p> <p><input type="checkbox"/> Mit Standard-Schlitzrost: DN 50</p>	<p>45 700.63</p> <p>45 700.71</p>	<p>10/240</p> <p>10/240</p>					
<p>System 125</p>	<p>Ecoguss®</p>	<p>Practicus®</p>	<p>Giro</p>	<p>„Der Ultraflache“</p>	<p>„LINEARIS“</p>	<p>System 100</p>	<p>„Der Superflache“</p>	<p>Classic</p>	<p>„LINEARIS“</p>



**G** Wählen Sie hier einen Grundkörper:

**Grundkörper „Der Ultraflache“ aus ABS, mit Abdichtflansch**

**Auslauf seitlich 2,5°, DN 40**  
Mit herausnehmbarem Geruchverschluss aus selbstdichtendem Material.

**Auslauf seitlich, DN 40**  
Art.Nr. 45 740

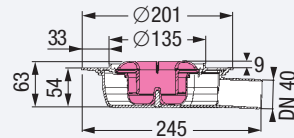

VE 10/240

**Grundkörper „Der Ultraflache“ aus ABS**

**Auslauf seitlich 2,5°, DN 50/70**  
Mit herausnehmbarem Geruchverschluss aus selbstdichtendem Material und Rollring.

**Auslauf seitlich, DN 50**  
Art.Nr. 45 700

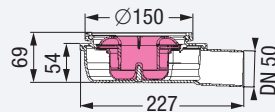
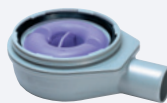

VE 10/240

**Auslauf seitlich, DN 70**  
Art.Nr. 45 770

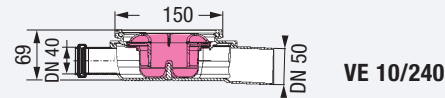

VE 10/240

**NEU** Mit seitlichem Zulauf DN 40  
Auslauf seitlich 2,5°, DN 50  
Art.Nr. 45 701  
Lieferbar ab Mitte 2009

**Z** Wählen Sie hier bei Bedarf ein oder mehrere Zubehörteile:

**Pressdichtungsflansch aus Edelstahl**

Art.Nr. 48 402

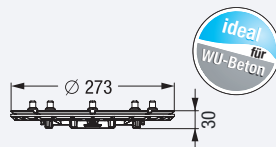

**+ Elastomere Sperrbahn aus NBR** Art.Nr. 48 981

**Klebeflansch**

mit Gegenflansch  
Art.Nr. 48 410

**NEU** Lieferbar ab Ende 2009

Klebeflansch (Art.Nr. 48 401) ist nicht mit Grundkörper „Der Ultraflache“ kombinierbar.

**Multistop**

als Geruchs-, Schaum- und Ungeziefersperre  
Art.Nr. 48 500

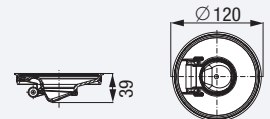

Montagehinweis: Kapitel „Planung und Einbau“ Seite AS 181

**Haarsieb**

aus Kunststoff  
Art.Nr. 48 700

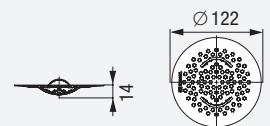

Montagehinweis: Kapitel „Planung und Einbau“ Seite AS 181

**A** Wählen Sie hier ein Aufsatzstück:

**Aufsatzstück aus ABS...**  
Belastungsklasse K 3

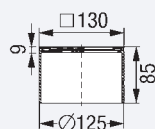

mit Schlitzrost □ 120 mm aus Edelstahl, Art.Nr. 48 165

**Aufsatzstück aus ABS/Edelstahl...**  
Belastungsklasse L 15

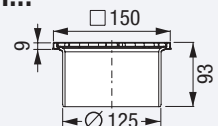

mit Schlitzrost □ 138 mm und Rahmen aus Edelstahl, verschraubt. Art.Nr. 48 951

# Duschrinnenabläufe „LINEARIS“ Super60

## System 125

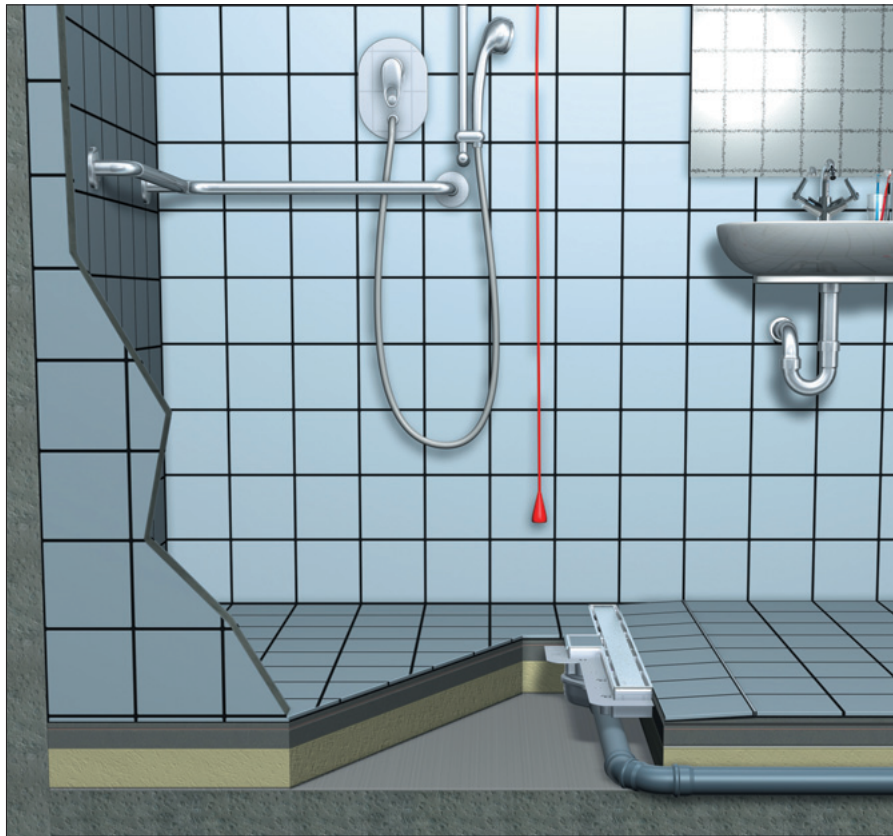

### KESSEL-Vorteile

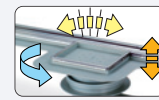

Flexibler Einbau:  
Rinnenaufsatz drehbar,  
neigbar, höhenverstellbar



Optimale Reinigungs-  
möglichkeit und dennoch  
äußerst schmale Rinne



Flexible Einbautiefe  
Rahmen und Abdeckung  
zusätzlich höhenver-  
stellbar



Edelstahlsteg gedreht  
einggelegt kann beflies-  
t werden.

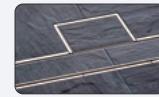

Mit befliesbarer Revisionsabdeckung

**NEU:** Jetzt mit breiterer Rinne 60 mm  
mit hohem Abflussvermögen 72 l/min  
bei 10 mm Aufkantung.

### Artikelabbildung und Maßzeichnung

### Artikelbeschreibung

### Rinnen- länge

### Art.Nr.

### Stück/ Ka./Pa.

**KESSEL-Duschrinne „LINEARIS“ Super60** aus Kunststoff, Abdeckung und Rahmen aus Edelstahl, bestehend aus: Duschrinnenaufsatz aus ABS, mit umlaufendem Flansch zur Dünnbettabdichtung; mit Montagefüßen, mit befliesbarer Revisionsöffnung und Verriegelungssystem.

mit Grundkörper KESSEL-Badablauf  
„Der Ultraflache“ aus ABS, DN 50,  
Auslauf seitlich 2,5°,  
Abflussleistung 37 l/min ohne Aufstau  
Abflussleistung 72 l/min  
mit 10 mm Aufstau

750 mm	45 700.83	1/21
850 mm	45 700.84	1/21
950 mm	45 700.85	1/21
1150 mm	45 700.87	1/21

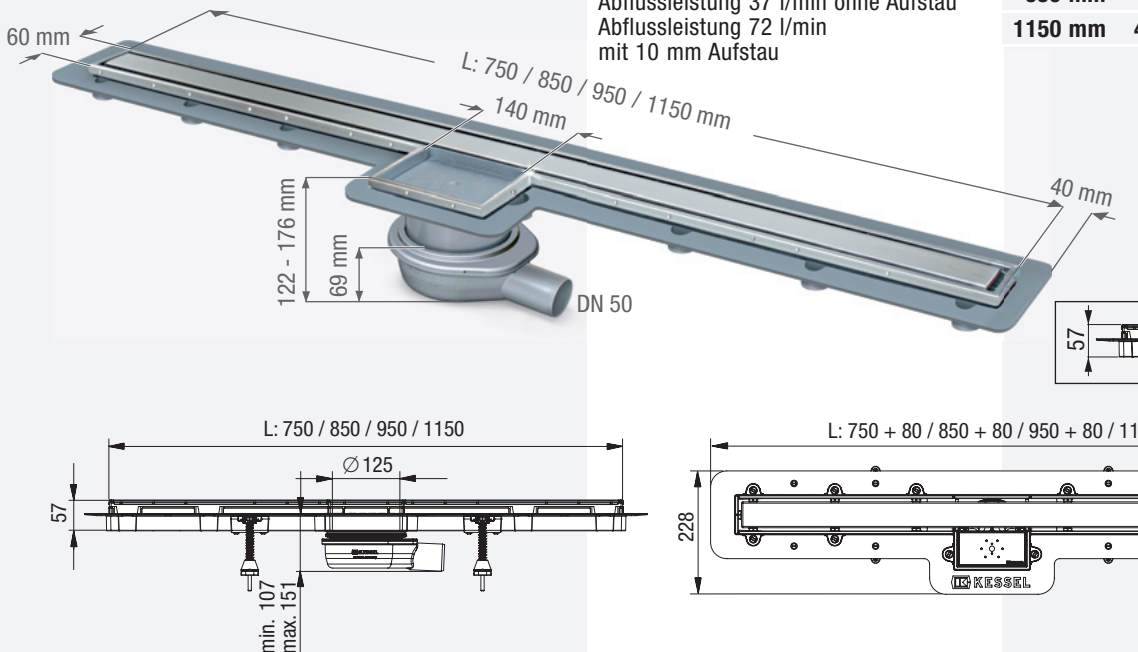

System 125	Ecoguss®	Practicus®	Giro	„Der Ultraflache“	„LINEARIS“	System 100	„Der Superflache“	Classic	„LINEARIS“
------------	----------	------------	------	-------------------	------------	------------	-------------------	---------	------------



**G** Wählen Sie hier einen Grundkörper:

<p><b>Grundkörper Ecoguss®</b>, VE 1/100</p> <p><b>Auslauf seitlich</b></p> <p>DN 50 Art.Nr. 48 358 DN 70 Art.Nr. 48 378 DN 80 Art.Nr. 48 383 DN 100 Art.Nr. 48 311</p> <p><b>Auslauf senkrecht</b></p> <p>DN 50 Art.Nr. 48 458 DN 70 Art.Nr. 48 478 DN 80 Art.Nr. 48 483 DN 100 Art.Nr. 48 411</p>		<p><b>Grundkörper Practicus® NEU aus PP</b>, VE 10/100</p> <p><b>Auslauf seitlich</b></p> <p>DN 50 Art.Nr. 45 150 DN 70 Art.Nr. 45 170 DN 100 Art.Nr. 45 110</p> <p><b>Auslauf senkrecht</b></p> <p>DN 50 Art.Nr. 45 250 DN 70 Art.Nr. 45 270 DN 100 Art.Nr. 45 210</p>	
<p><b>Grundkörper „Der Ultraflache“ aus ABS</b>, VE 10/240</p> <p><b>Auslauf seitlich</b></p> <p>DN 50 Art.Nr. 45 700 DN 70 Art.Nr. 45 770</p>		<p><b>Grundkörper Giro NEU aus PP</b> VE 1/60</p> <p><b>Ein seitlicher Zulauf DN 50, um 360° drehbar.</b> Art.Nr. 45 101</p> <p><b>Vier seitliche Zuläufe DN 40, um 360° drehbar.</b> Art.Nr. 45 104</p>	

**A** Wählen Sie hier ein Aufsatzstück:

**Duschrinnenaufsatz „LINEARIS“ Super60 aus ABS**

Abdeckung und Rahmen aus Edelstahl mit umlaufendem Flansch zur Dünnbettabdichtung; mit befleisbarer Revisionsöffnung, mit Montagefüßen und Verriegelungssystem.

Rinnenlänge: 750 mm Art.Nr. 48 908  
850 mm Art.Nr. 48 909  
950 mm Art.Nr. 48 910  
1150 mm Art.Nr. 48 912  
VE 1/21

Steg ist gedreht eingelegt befleisbar.  
Rinnenrahmen (15 mm hoch) auf 25 mm höhenverstellbar.

**Z** Wählen Sie hier bei Bedarf ein oder mehrere Zubehörteile:

<p><b>Multistop</b></p> <p>als Geruchs-, Schaum- und Ungeziefersperre Art.Nr. 48 500</p> <p>Montagehinweis: Kapitel „Planung und Einbau“ Seite AS 181</p>		<p><b>Quick-Fit</b> Zulassungs-Nr. Z-19.17-1719</p> <p>die Durchgangsdichtung für Kernlochbohrungen für Ecoguss®/Practicus®-Grundkörper Auslauf senkrecht <b>mit Brandschutz</b> Art.Nr. 48 990 <b>ohne Brandschutz</b> Art.Nr. 48 991</p>	<p>Abb. zeigt Art.Nr. 48 990</p>
<p><b>Haarsieb</b></p> <p>aus Kunststoff Art.Nr. 48 700</p> <p>Montagehinweis: Kapitel „Planung und Einbau“ Seite AS 181</p>		<p><b>Brandschutzeinsatz Fire-Kit</b></p> <p>für senkrechte Abflüsse Ecoguss®/Practicus® Art.Nr. 48 100 Zulassungs-Nr. Z-19.17-1719</p>	

# Duschrinnenabläufe „LINEARIS“

## System 125



### KESSEL-Vorteile

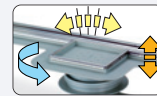

Flexibler Einbau:  
Rinnenaufsatz drehbar,  
neigbar, höhenverstellbar



Optimale Reinigungs-  
möglichkeit und dennoch  
äußerst schmale Rinne



Mit befließbarer  
Revisionsabdeckung

■ Für alle Feuchtigkeitsabdichtungen,  
auch Dünnbett, geeignet

### Artikelabbildung und Maßzeichnung

### Artikelbeschreibung

Rinnen-  
länge

Art.Nr.

Stück/  
Ka./Pa.

**KESSEL-Duschrinne „LINEARIS“** aus Kunststoff, Abdeckung und Rahmen aus Edelstahl, bestehend aus: Duschrinnenaufsatz aus ABS, mit umlaufendem Flansch zur Dünnbettabdichtung; mit Montagefüßen, mit befließbarer Revisionsöffnung und Verriegelungssystem.

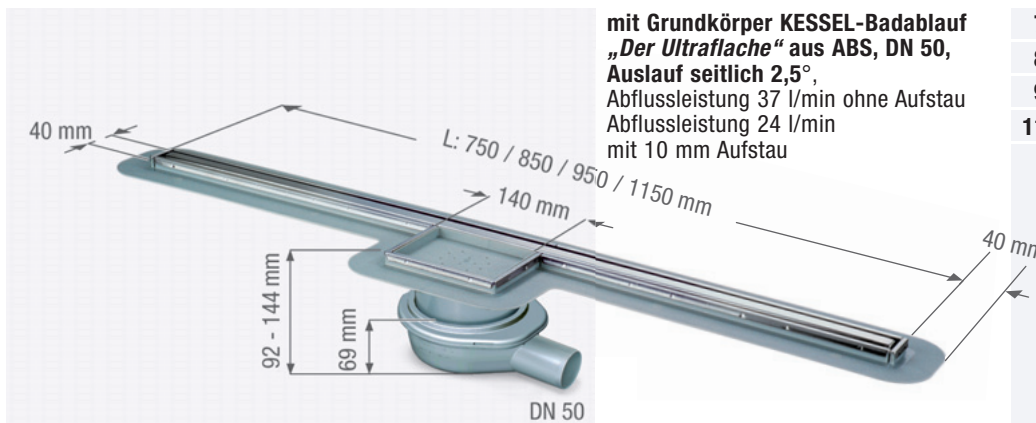

mit Grundkörper KESSEL-Badablauf  
„Der Ultraflache“ aus ABS, DN 50,  
Auslauf seitlich 2,5°,  
Abflussleistung 37 l/min ohne Aufstau  
Abflussleistung 24 l/min  
mit 10 mm Aufstau

750 mm	45 700.73	1/21
850 mm	45 700.74	1/21
950 mm	45 700.75	1/21
1150 mm	45 700.77	1/21

Lieferbar ab Ende 2009



**G** Wählen Sie hier einen Grundkörper:

<p><b>Grundkörper Ecoguss®</b> VE 1/100</p> <p><b>Auslauf seitlich</b></p> <p>DN 50 Art.Nr. 48 358 DN 70 Art.Nr. 48 378 DN 80 Art.Nr. 48 383 DN 100 Art.Nr. 48 311</p> <p><b>Auslauf senkrecht</b></p> <p>DN 50 Art.Nr. 48 458 DN 70 Art.Nr. 48 478 DN 80 Art.Nr. 48 483 DN 100 Art.Nr. 48 411</p>		<p><b>Grundkörper Practicus® NEU aus PP,</b> VE 10/100</p> <p><b>Auslauf seitlich</b></p> <p>DN 50 Art.Nr. 45 150 DN 70 Art.Nr. 45 170 DN 100 Art.Nr. 45 110</p> <p><b>Auslauf senkrecht</b></p> <p>DN 50 Art.Nr. 45 250 DN 70 Art.Nr. 45 270 DN 100 Art.Nr. 45 210</p>	
<p><b>Grundkörper „Der Ultraflache“ aus ABS,</b> VE 10/240</p> <p><b>Auslauf seitlich</b></p> <p>DN 50 Art.Nr. 45 700 DN 70 Art.Nr. 45 770</p>		<p><b>Grundkörper Giro NEU aus PP</b> VE 1/60</p> <p><b>Ein seitlicher Zulauf DN 50, um 360° drehbar.</b> Art.Nr. 45 101</p> <p><b>Vier seitliche Zuläufe DN 40, um 360° drehbar.</b> Art.Nr. 45 104</p>	

**A** Wählen Sie hier ein Aufsatzstück:

**Duschrinenaufsatz „LINEARIS“ aus ABS**  
Belastungsklasse K 3

Abdeckung und Rahmen aus Edelstahl mit umlaufendem Flansch zur Dünnbettabdichtung; mit befließbarer Revisionsöffnung, mit Montagefüßen und Verriegelungssystem.

Rinnenlänge: 750 mm Art.Nr. 46 908  
850 mm Art.Nr. 46 909  
950 mm Art.Nr. 46 910  
1150 mm Art.Nr. 46 912  
VE 1/21

Lieferbar ab Ende 2009

**Z** Wählen Sie hier bei Bedarf ein oder mehrere Zubehörteile:

<p><b>Multistop</b></p> <p>als Geruchs-, Schaum- und Ungeziefersperre Art.Nr. 48 500</p> <p>Montagehinweis: Kapitel „Planung und Einbau“ Seite AS 181</p>		<p><b>Quick-Fit</b> Zulassungs-Nr. Z-19.17-1719</p> <p>die Durchgangsdichtung für Kernlochbohrungen für Ecoguss®/Practicus®-Grundkörper Auslauf senkrecht <b>mit Brandschutz</b> Art.Nr. 48 990 <b>ohne Brandschutz</b> Art.Nr. 48 991</p>	<p>Abb. zeigt Art.Nr. 48 990</p>
<p><b>Haarsieb</b></p> <p>aus Kunststoff Art.Nr. 48 700</p> <p>Montagehinweis: Kapitel „Planung und Einbau“ Seite AS 181</p>		<p><b>Brandschutzeinsatz Fire-Kit</b></p> <p>für senkrechte Abflüsse Ecoguss®/Practicus® Art.Nr. 48 100</p> <p>Zulassungs-Nr. Z-19.17-1719</p>	