

Colecção Drenagem de Salas de Banho

KesselDesign

by  KESSEL

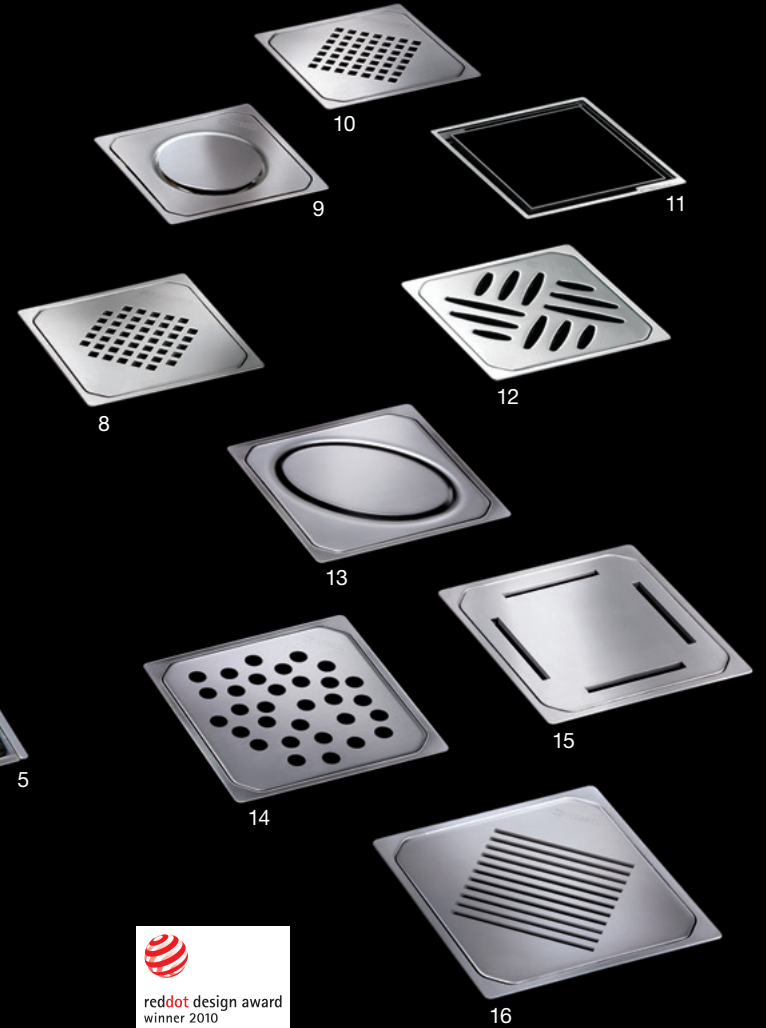

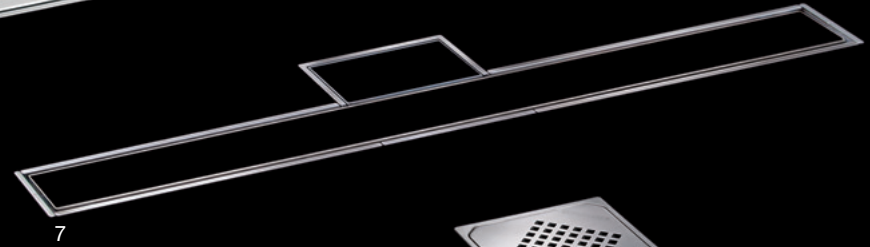
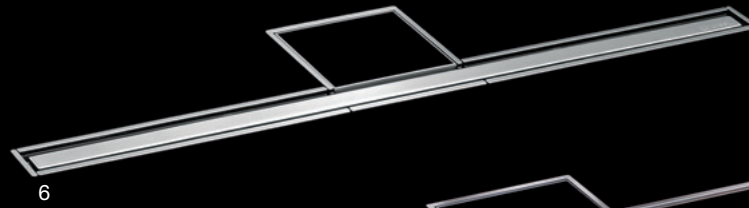
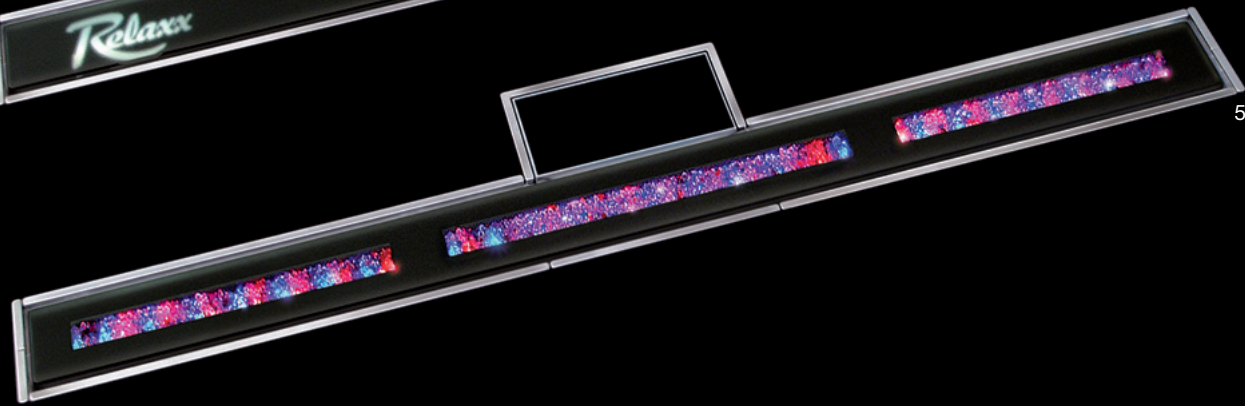
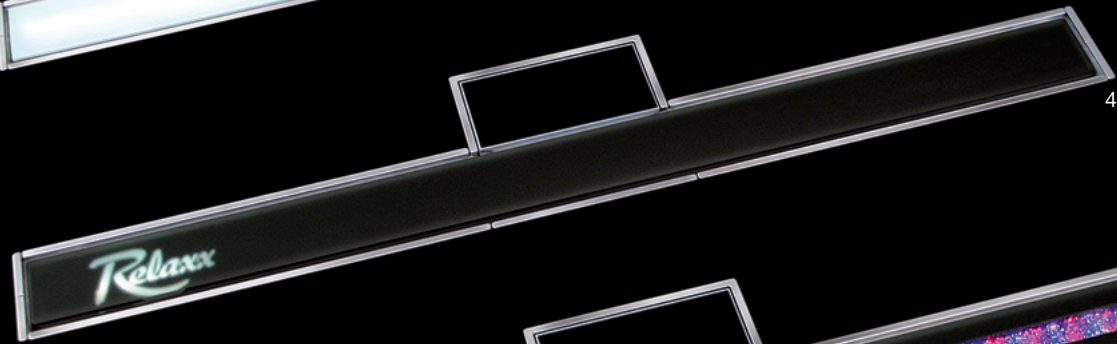
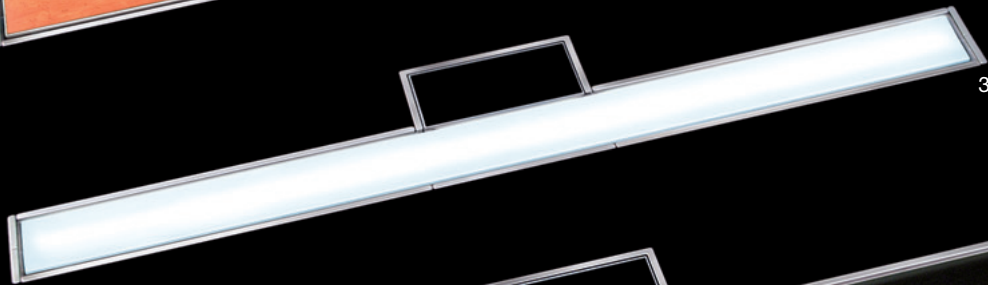
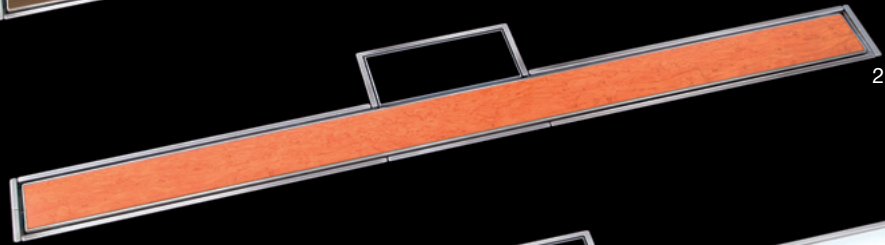
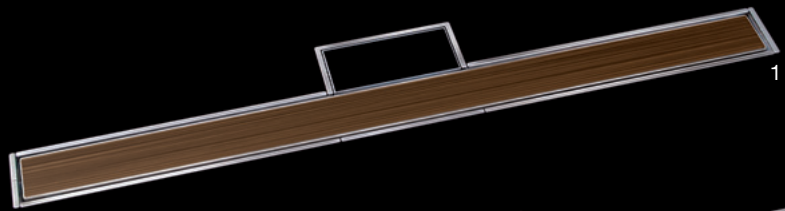

Revestimentos de canal para caleira de duche "LINEARIS" Super 60 Individual

- 1 "Wengé"
- 2 "Raíz"
- 3 Corian® DuPont™ *iluminado*
- 4 Revestimento individual de canal (por exemplo com logo personalizado gravado)
- 5 Revestimento individual de canal (feito com elementos CRYSTALLIZED™ - Swarovski)

Caleira de duche "LINEARIS"

- 6 Calha de duche "LINEARIS" elegante e estreita em aço inoxidável
- 7 Calha de duche "LINEARIS" Super 60 em aço inoxidável (reversível e rebaixada) elevado caudal de drenagem Abertura de acesso

Grelhas Design

- 8 Grelha Design "Cross" fabricada em aço inoxidável com ou sem sistema Lock & Lift
- 9 Grelha Design "Spot" fabricada em aço inoxidável com ou sem sistema Lock & Lift
- 10 Grelha Design "Parade" fabricada em aço inoxidável com ou sem sistema Lock & Lift
- 11 Grelha "invisível" rebaixada para enchimento local com sistema de fecho
- 12 Grelha Design "Kessel" fabricada em aço inoxidável com ou sem sistema Lock & Lift
- 13 Grelha Design "Oval" fabricada em aço inoxidável com ou sem sistema Lock & Lift
- 14 Grelha Design "Festival" fabricada em aço inoxidável com ou sem sistema Lock & Lift
- 15 Grelha Design "Slot" fabricada em aço inoxidável com ou sem sistema Lock & Lift
- 16 Grelha Design "Sticks" fabricada em aço inoxidável com ou sem sistema Lock & Lift

KesselDesign

by  KESSEL

As salas de banho modernas são livres de barreiras. Chuveiros que descarregam para o pavimento criam uma nova experiência de espaço. O chuveiro deixou de ser apenas um local de difícil acesso onde processamos a nossa rotina de lavagem. Para além dos aspectos de design, este novo conceito de duche implica também novas exigências em termos de funcionalidade da drenagem. Só um elevado fluxo de descarga bem como ilimitadas possibilidades de serviço podem garantir um funcionamento seguro.

Nos últimos 45 anos a KESSEL tem vindo a apresentar inovações em tecnologias de drenagem. Os produtos da nossa gama "KesselDesign" combinam o know-how técnico que advém da experiência de largos anos posicionados no topo do mercado com uma filosofia de design de alta qualidade. Uma funcionalidade incondicional está no início de todo o processo de desenvolvimento dos nossos produtos. Apenas materiais de alta qualidade, como o aço inoxidável e plástico de alta resistência ao impacto podem satisfazer estes requerimentos. O resultado é a combinação de um inabalável compromisso da vertente técnica com a aparência estética atractiva, com elevadas capacidades de drenagem, com um fácil e rápido acesso durante limpeza e com acessórios que complementam a gama.



reddot design award
winner 2010

As grelhas KesselDesign foram galardoadas com o prémio internacional red dot award na categoria de Produto Design pelo seu design de qualidade incomparável.

DESIGN PLUS

Na "ISH" em Frankfurt, a feira líder mundial de exposição de artigos de banho bem como artigos de tecnologia doméstica e energética, a nossa grelha de design "Oval" ganhou o prémio "DESIGN PLUS Award".

KesselDesign

by  KESSEL



„LINEARIS“ Super 60 caleira de duche em aço inoxidável



„LINEARIS“ Super 60 caleira de duche com grelha rebaixada



„LINEARIS“ em aço inoxidável

Design
**em linha com
a excelência**



KESSEL sifão com ventilação

“LINEARIS” Super 60

Caleira de duche com grelha em aço inoxidável, reversível com lado rebaixado para acabamento final



KesselDesign

by  KESSEL

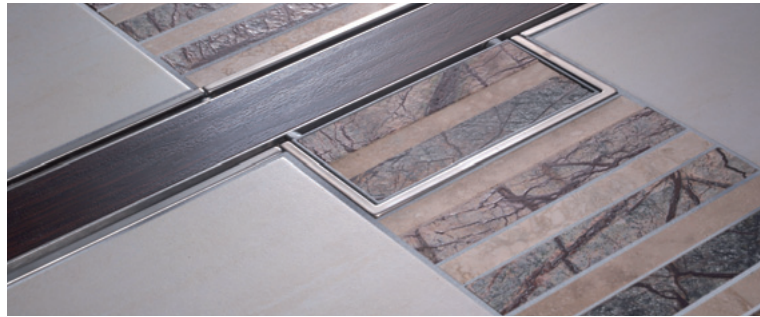

Canal com Revestimento "Wengé"

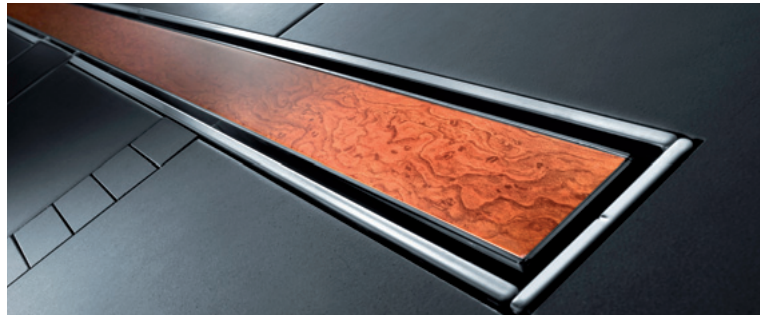

Canal com Revestimento "Raiz"



Canal com Revestimento Corian® DuPont™ iluminado

Variações
para maior
criatividade



KESSEL sifão com ventilação

“LINEARIS” Super 60 Individual

Canal com Revestimento Corian® DuPont™ iluminado

KesselDesign

by  KESSEL

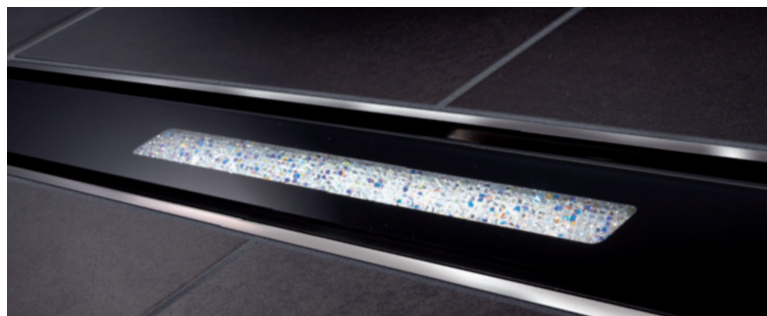

Revestimento Individual de canal (executado com elementos CRYSTALLIZED™ - Swarovski)



Calhas de encaixe opcionais



Revestimento Individual de canal (por exemplo com logo personalizado gravado)

Espaço para ideias individuais

Os modelos personalizados “Individual” são de uma inovação fantástica. Elementos decorativos que realmente deixam a sua marca numa sala de banho tais como pedras de vidro coloridas, flores secas ou outros pequenos acessórios podem ser inseridos no revestimento iluminado, ou logos de grupos empresariais, tais como o nome de um Hotel, Spa também são possíveis.

Não há limites para a fantasia e criatividade: um design de sala de banho de alta qualidade pode ser facilmente realizado até ao último detalhe.



”LINEARIS“ Super60 Individual

Caleira de Duche com logo exclusivo gravado a pedido do cliente,
iluminado

KesselDesign

by  KESSEL

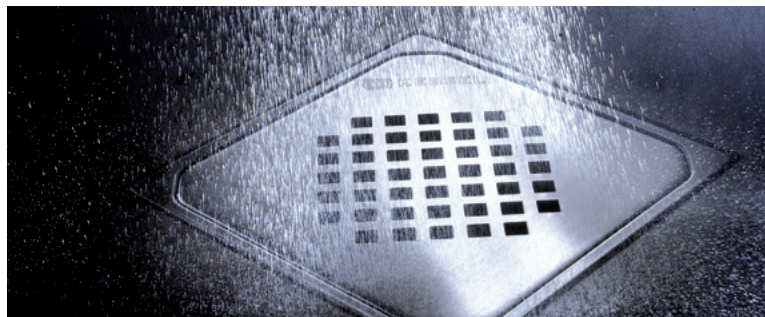

Design **num ponto de excelência**



reddot design award
winner 2010

DESIGN PLUS



Grelha Design para ralos de sala de banho

Grelha oval com sistema Lock & Lift

Sistema modular para caleiras de duche "LINEARIS" sistema 125

1 "LINEARIS"

- Caudal com pendente até 24 litros por minuto
- "Acesso para visita "Invisível" com possibilidade de fecho e acabamento com mosaico ou outro
- Aro e calha pré-fabricados em aço inoxidável
- Ideal para instalação junto à parede
- Comprimentos:
L1: 750 mm L2: 850 mm
L3: 950 mm L4: 1150 mm

2 "LINEARIS" Super60

- Caudal com pendente até 72 litros por minuto
- "Acesso para visita Invisível" com possibilidade de fecho e acabamento com mosaico
- Aro e calha pré-fabricados em aço inoxidável
- Calha de canal reversível para acabamento final com mosaico ou outro
- Escolha de calha de canal individual para maior liberdade de design
- Instalação junto à parede ou atravessado na sala de banho
- Também disponível com calha para acabamento in situ até 20 mm
- Comprimentos:
L1: 750 mm L2: 850 mm
L3: 950 mm L4: 1150 mm

3-7 "LINEARIS" Super60 Individual

- Dimensões e características técnicas da "LINEARIS" Super60
- Feita por pedido - fabricada de acordo com necessidade (com iluminação LED)
- Calhas iluminadas com tecnologia de indução livre de manutenção e com mínimo consumo energético
- Selecção de calhas de encaixe de caleira para maior liberdade de design

Caleiras de duche secção superior

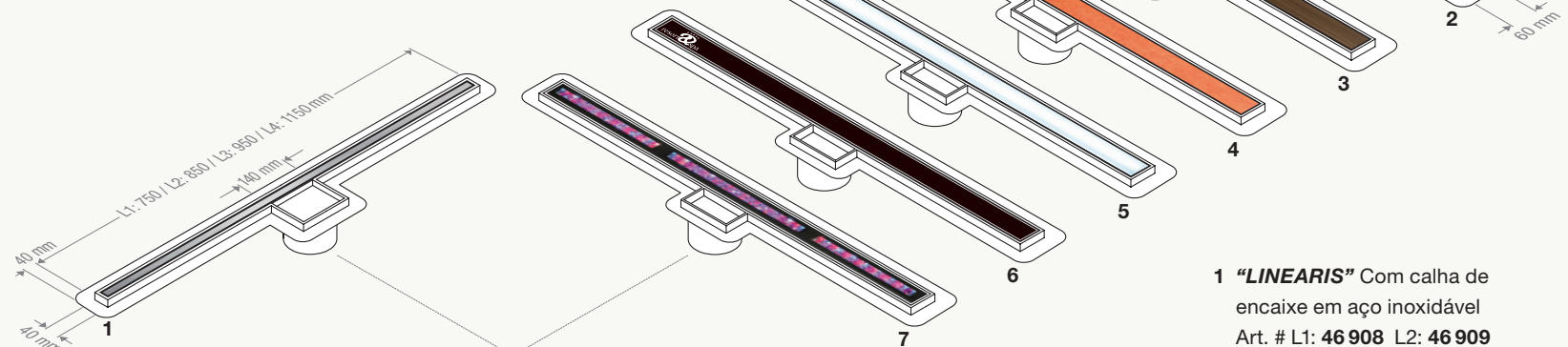

- 1 "LINEARIS" Com calha de encaixe em aço inoxidável
Art. # L1: 46 908 L2: 46 909
L3: 46 910 L4: 46 912

Acessórios

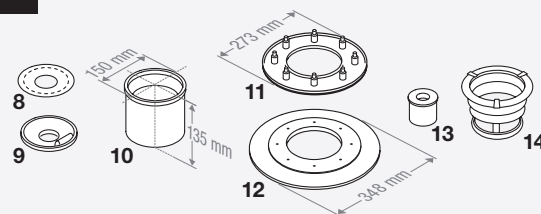

8 Crivo de pelos

Art. # 48 700

10 Extensão

Art. # 48 987

9 Multistop

Válvula de bloqueio de odores, espumas e pequenos roedores
Art. # 48 500

11 Flange de compressão de tela

Art. # 48 402
Adequado para tela de vedação em elastômero Art. # 48 981

Corpos de ralos

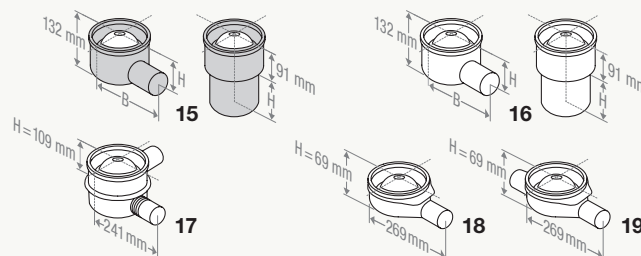

15 Ralo fabricado em Ecoguss®

Descarga horizontal ¹⁾			
Ø	Art. #	B	H
58	48 358	245	120
78	48 378	134	109
83	48 383	134	108
110	48 311	148	92
Descarga vertical ¹⁾			
Ø	Art. #	H	
58	48 458	100	
78	48 478	110	
83	48 483	110	
110	48 411	110	

16 Practicus® fabricado em PP

Descarga horizontal ¹⁾			
Ø	Art. #	B	H
50	45 150	245	120
75	45 170	134	109
110	45 110	148	92
Descarga vertical ¹⁾			
Ø	Art. #	H	
50	45 250	100	
75	45 270	110	
110	45 210	110	

¹⁾ Caudal 1.8 l/s

2 “LINEARIS” Super60

Com calha em aço inoxidável

Art. # L1: **48 908** L2: **48 909**

L3: **48 910** L4: **48 912**

3 “LINEARIS” Super60 Individual

caleira de duche com calha de encaixe com acabamento “Wengé”

Art. # L1: **48 908 IW** L2: **48 909 IW**

L3: **48 910 IW** L4: **48 912 IW**

4 “LINEARIS” Super60 Individual

com calha de encaixe com acabamento “raíz”

Art. # L1: **48 908 IH** L2: **48 909 IH**

L3: **48 910 IH** L4: **48 912 IH**

5 “LINEARIS” Super60 Individual

Com calha de encaixe com acabamento DuPont™ Corian®

Art. # L1: **48 908 IC** L2: **48 909 IC**

L3: **48 910 IC** L4: **48 912 IC**

6 “LINEARIS” Super60 Individual

com calha de encaixe iluminada “desenho exclusivo” (com logo, emblema etc. para hotéis, ...), com iluminação LED **Por pedido**

7 “LINEARIS” Super60 Individual

Com “fabricao-exclusivo” calha de encaixe iluminada, (As cavidades podem ser preenchidas com elementos cristalizados Swarovski CRYSTALLIZED™), com iluminação LED **Por pedido**

12 Flange de aderência

Art. # **48 410**

13 Fire-Kit protecção fogo apenas para corpos de descarga vertical da gama **Ecoguss®** and **Practicus®**

Art. # **48 100**

14 Quick Fit all-round seal para selagem de negativos na laje dos corpos com descarga vertical da gama **Ecoguss®** e **Practicus®**

- com protecção anti-fogo Art. # **48 990**
- sem protecção anti-fogo Art. # **48 991**

17 Ralo de banho **Giro** feito em PP, Descarga horizontal Ø 50, admissão lateral Ø 50, Caudal 1.3 l/s

Art. # **45 101**

18 ralo de banho “Ultraflat” em ABS,

Descarga horizontal Ø 50, Ø 75, Caudal 1.0 l/s

Art. # Ø 50: **45 700**, Ø 75: **45 770**

19 Ralo de banho “Ultraflat” fabricado em ABS, Descarga horizontal Ø 50, admissão lateral Ø 40, Caudal 1.0 l/s

Art. # **45 701**

Tecnologia

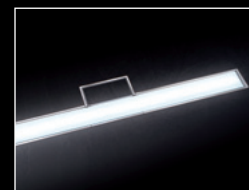

calha de encaixe com acabamento DuPont™ Corian® iluminado com tecnologia de indução livre de manutenção e com mínimo consumo energético – sem necessidade de carregar a bateria

Limpeza



Calha de encaixe, grelha de inspecção e sifão podem ser facilmente removidos para manutenção

Exemplos de instalação

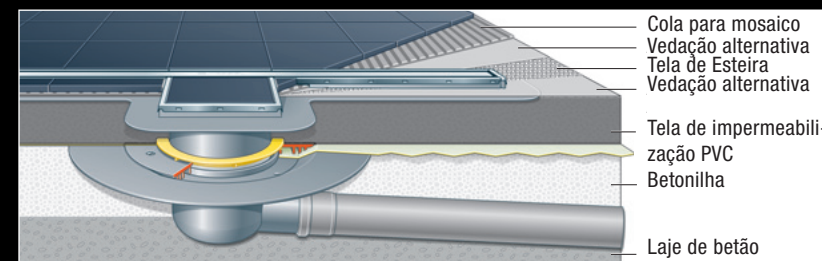

Vedação convencional usando tela de isolamento

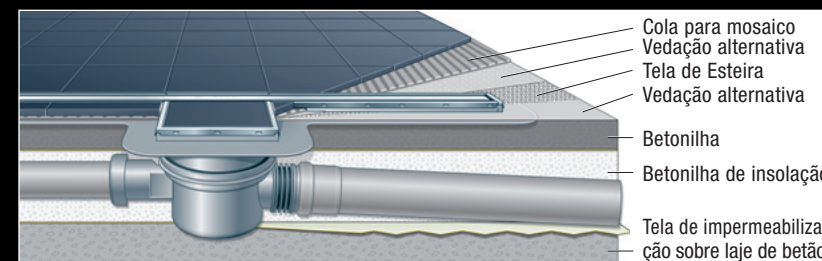

Impermeabilização executada sobre a flange do canal

Sistema modular para ralos de banho para sistema 125

Secção Superior

- Aro em aço inoxidável
- Aro com dimensões de 132 x 132 mm

Grelha "Invisível" pode ser preenchida com mosaico

- Dimensões de 110 x 110 mm
- Com sistema de fecho
- Classe de carga K3 (para máx. carga de 300 kg)

Grelhas "Design"

- Fabricado em aço inoxidável
- Dimensões 120 x 120 mm
- Sistema Lock & Lift para simultâneo destranque e remoção da grelha para conseqüente limpeza
- Pode ser encomendada com ou sem sistema de fecho sistema Lock & Lift
- Classe de carga K3 (para máx. Carga de 300 kg) Para grelhas design „Spot“, „Festival“, „Cross“, „Parade“, „Slot“ and „Sticks“
- Classe de carga L15 (para máx. Carga de 1.5 t) Para grelhas design "Oval" e "Kessel"

Secção superior com grelha de drenagem

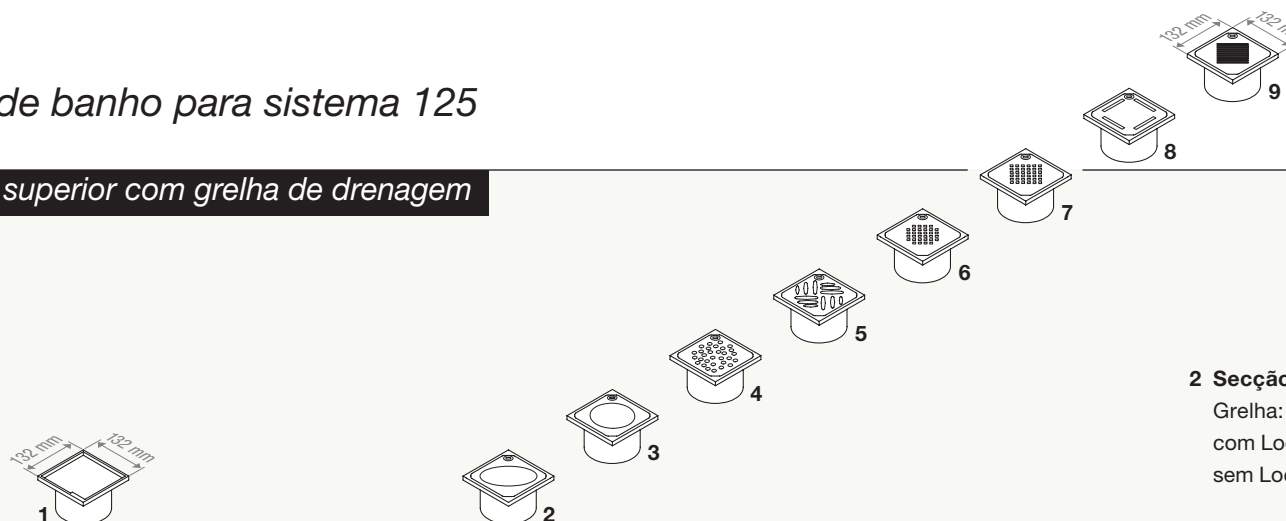

1 Secção superior fabricada em ABS, "Invisível" pode ser preenchida com mosaico Com sistema de fecho Art. # 48 211

2 Secção superior fabricada em ABS, Grelha: Grelha design "Oval" com Lock & Lift: Art. # 48 202 sem Lock & Lift: Art. # 48 226

3 Secção superior fabricada em ABS, Grelha: Grelha design "Spot" com Lock & Lift: Art. # 48 221 sem Lock & Lift: Art. # 48 220

Acessórios

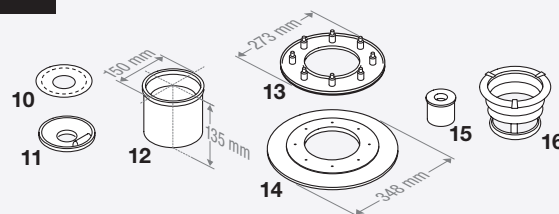

10 Filtro de pelos Art. # 48 700

12 Extensão Art. # 48 987

11 Multistop Válvula de bloqueio de odores, espumas e pequenos roedores Art. # 48 500

13 Flange de compressão de tela de isolamento Art. # 48 402 Adequado para tela de vedação em elastômero Art. # 48 981

Corpos de ralos

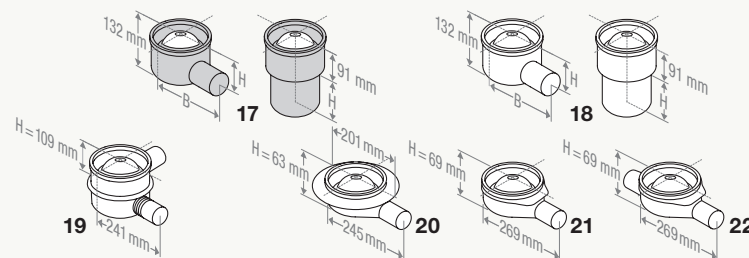

17 Ralo fabricado em **Ecoguss®**

Descarga horizontal ¹⁾			
Ø	Art. #	B	H
58	48 358	245	120
78	48 378	134	109
83	48 383	134	108
110	48 311	148	92

Descarga vertical ¹⁾		
Ø	Art. #	H
58	48 458	100
78	48 478	110
83	48 483	110
110	48 411	110

18 Practicus® fabricado em PP

Descarga horizontal ¹⁾			
Ø	Art. #	B	H
50	45 150	245	120
75	45 170	134	109
110	45 110	148	92

Descarga vertical ¹⁾		
Ø	Art. #	H
50	45 250	100
75	45 270	110
110	45 210	110

¹⁾ Caudal de 1.8 l/s

4 Secção superior fabricada em ABS,
Grelha: Grelha design “Festival”
com Lock & Lift: Art. # **48 215**
sem Lock & Lift: Art. # **48 214**

5 Secção superior fabricada em ABS,
Grelha: Grelha design “Kessel”
com Lock & Lift: Art. # **48 201**
sem Lock & Lift: Art. # **48 225**

6 Secção superior fabricada em ABS,
Grelha: Grelha design “Cross”
com Lock & Lift: Art. # **48 213**
sem Lock & Lift: Art. # **48 212**

7 Secção superior fabricada em ABS,
Grelha: Grelha design “Parade”
com Lock & Lift: Art. # **48 224**
sem Lock & Lift: Art. # **48 223**

8 Secção superior fabricada em ABS,
Grelha: Grelha design “Slot”
com Lock & Lift: Art. # **48 219**
sem Lock & Lift: Art. # **48 218**

9 Secção superior fabricada em ABS,
Grelha: Grelha design “Sticks”
com Lock & Lift: Art. # **48 217**
sem Lock & Lift: Art. # **48 216**

14 Flange de aderência (não pode ser usado com corpo de ralo art. # 45 740 para zonas de baixo enchimento)
Art. # **48 410**

15 Fire-Kit protecção fogo (apenas para corpos de ralo da gama **Ecoguss® / Practicus®** com descarga vertical)
Art. # **48 100**

16 Quick Fit all-round seal para selagem de negativos na laje dos corpos com descarga vertical da gama **Ecoguss® e Practicus®**

- com protecção anti-fogo Art. # **48 990**
- sem protecção anti-fogo Art. # **48 991**

19 Ralo de banho Giro feito em PP,
Descarga horizontal Ø 50, admissão lateral Ø 50,
Caudal 1.3 l/s
Art. # **45 101**

20 Ralo de banho “Ultraflat” feito em ABS
Para zonas de baixo enchimento, descarga horizontal Ø 40, Caudal 0.6 l/s
Art. # **45 740**

21 Ralos de banho “Ultraflat” fabricado em ABS,
Descarga horizontal Ø 50, Ø 75,
Caudal 1.0 l/s
Art. # Ø 50: **45 700**, Ø 75: **45 770**

22 Ralos de banho “Ultraflat” fabricado em ABS,
Descarga horizontal Ø 50, admissão lateral Ø 40,
Caudal 1.0 l/s
Art. # **45 701**

Com Fecho



Fecho seguro e simples usando o sistema Lock & Lift, fácil limpeza

Acessórios



Filtro de pelos e Multistop (retentor de espuma, roedores e odores) como acessórios

Exemplos de instalação

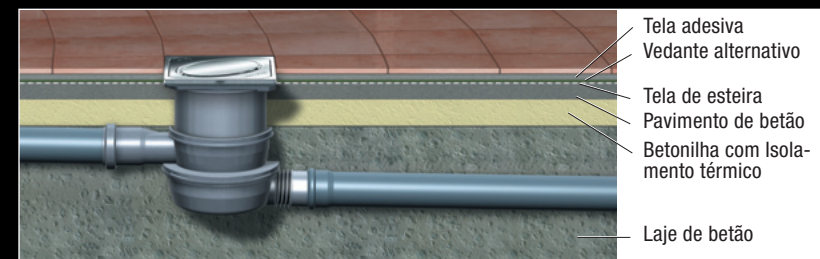

Ralo com flange superior para conexão de vedante alternativo

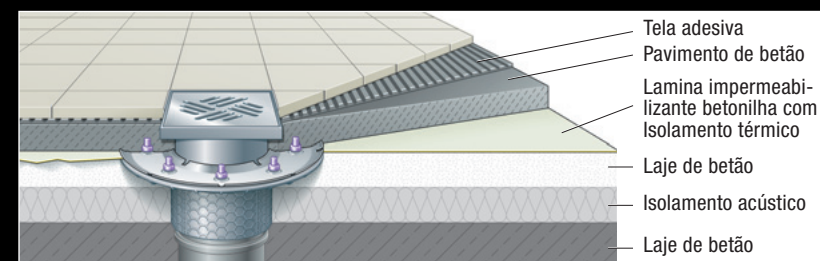

Vedação através de membrana isolante e flange de compressão.

