



KOMPETENZ ERLEBEN



## Blanke • DIBA-LINE<sup>+</sup>

Das Linienentwässerungs-System

[www.blanke-systems.de](http://www.blanke-systems.de)

*Aus Liebe*  
**zur Fliese**



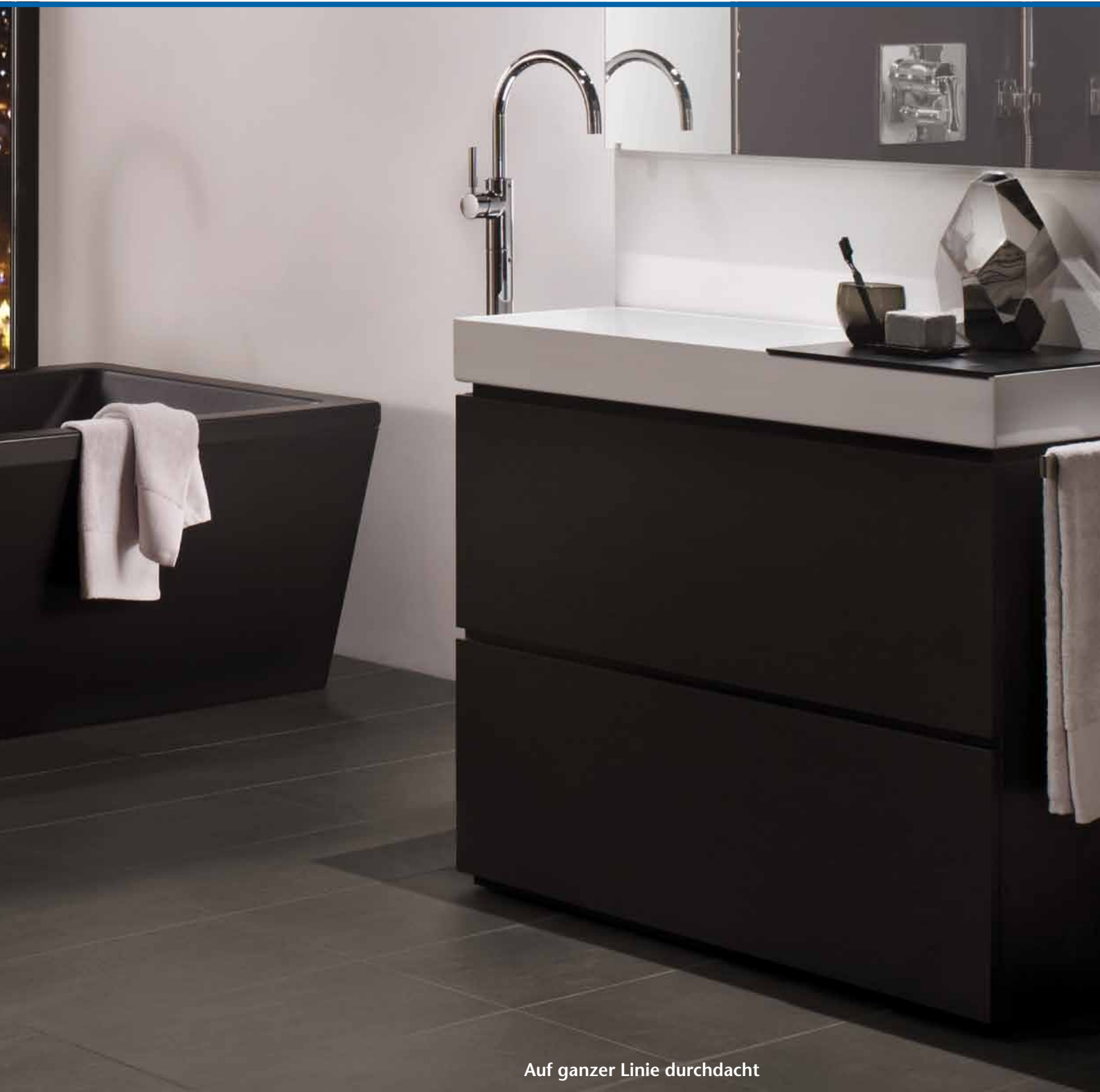

### Auf ganzer Linie durchdacht

Formschön und elegant überzeugt das Linienentwässerungssystem Blanke•DIBA-LINE<sup>+</sup>. Das ansprechende Design ist zeitlos, die Technik durchdacht und effektiv. Für bodengleiche Duschen in der privaten Wellness-Oase, für das moderne Hotelzimmer oder den visionären Einsatz im Objektbereich ist dieses System schlicht die beste Wahl. Weltgewandt, ausgereift und attraktiv:

# Blanke•DIBA-LINE<sup>+</sup>

## Die Komponenten des Blanke•DIBA-LINE<sup>+</sup> Linienentwässerungs-Systems

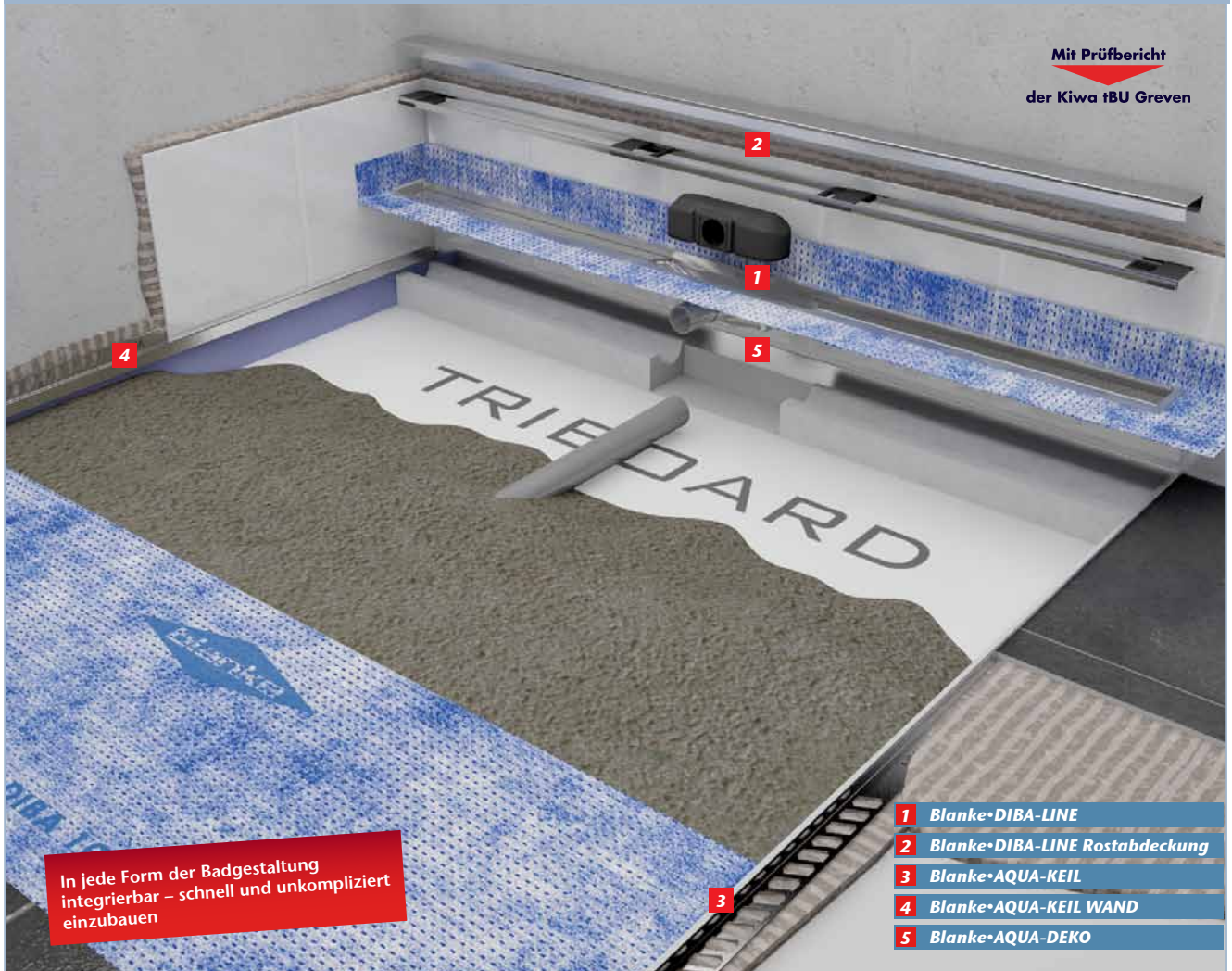

### DIE WICHTIGSTEN VORTEILE IM ÜBERBLICK:

- ▶ Schneller, unkomplizierter Einbau der Linienentwässerung mit der derzeit geringsten Einbauhöhe, ab 54 mm
- ▶ Höchste Sicherheit: Perfekte Abdichtung durch werkseitig integrierte Abdichtungsbahn
- ▶ Für alle Fliesenstärken und -formate geeignet
- ▶ Bei Sanierungen, Um- und Neubau in privaten Bereichen wie auch im Objektbau geeignet



**Blanke•DIBA-LINE**

Edelstahl



Durch geringe Einbauhöhe ideal bei Sanierungen



Die Linienentwässerung Blanke•DIBA-LINE hat eine Einbauhöhe von 54, wahlweise 72 mm. Die geringe Einbauhöhe macht die Linienentwässerung zur optimalen Wahl, sowohl bei Umbauten, Neubauten als auch bei Sanierungen.

Die integrierte Abdichtung sowie raffinierte Helfer wie der Installationsblock und Rosterhöhsstücke erleichtern den Einbau der Linienentwässerung enorm.

**Blanke•DIBA-LINE Lieferumfang**

Einfach und sicher im Einbau durch raffiniertes Einbauzubehör

Pflegeleicht durch intelligente Extras

- |  |                    |
|--|--------------------|
| <b>1</b> Korpus mit integrierter Abdichtungsbahn | <b>6</b> Siphon    |
| <b>2</b> Installationsblock                      | <b>7</b> Haarsieb  |
| <b>3</b> Schutzkern                              | <b>8</b> Muffen    |
| <b>4</b> Rosterhöhsstücke                        | <b>9</b> Saugheber |
| <b>5</b> Ferienverschluss                        |                    |

**Blanke•DIBA-LINE Zubehör**

Blanke•AQUA-Tab

Blanke•DIBA-LINE Verbinder



für Rostabdeckung Standard

Der Blanke•AQUA-Tab entspannt das am Boden ankommende Wasser und minimiert die Schaumbildung.

Das Verbindungsstück wird zum Erstellen einer beliebig langen Linienentwässerung eingesetzt.

## Blanke • DIBA-LINE – Die technischen Daten

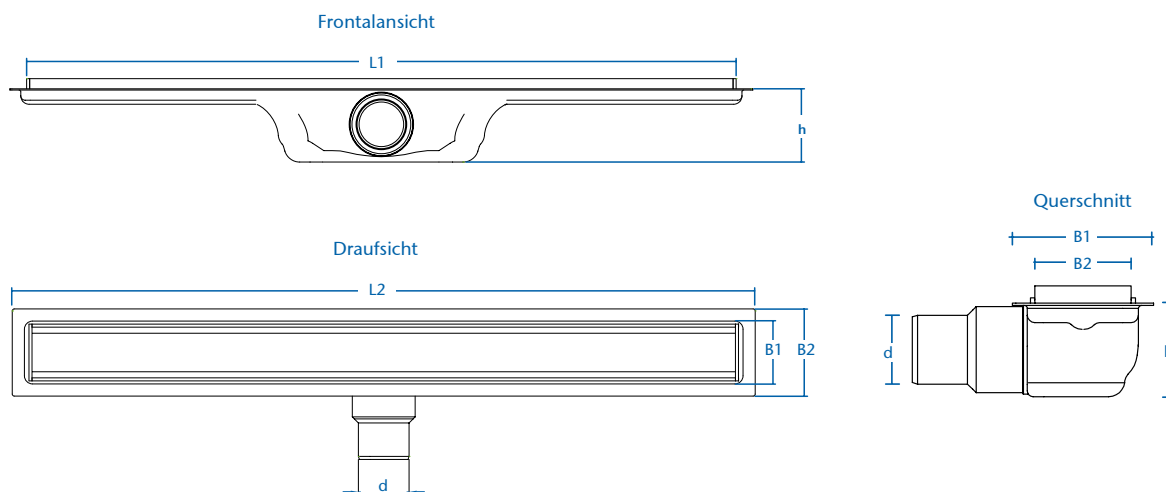

<b>Einbauhöhe in mm (h)</b>	<b>54 mm</b> exkl. Fliesenstärke	<b>72 mm</b> exkl. Fliesenstärke
<b>MATERIAL</b>		
Korpus	Edelstahl V4A (1.4401)	Edelstahl V4A (1.4401)
Rostabdeckung	Edelstahl V2A (1.4301)	Edelstahl V2A (1.4301)
Innerer Schraubstutzen	Nylon	Nylon
Äußerer Schraubstutzen	ABS PC	ABS PC
Siphon komplett	ABS	ABS
Rostabdeckungsstützen	ABS	ABS
Verbindung zum Ablaufrohr	Gummimuffe	Gummimuffe
Farbe der ABS und Nylon-Teile	RAL 9023	RAL 9023
Abdichtungsring	Silikon	Silikon
<b>KAPAZITÄT</b>		
Kapazität bei 9 mm Fliesenstärke	0,45 l/s	0,47 l/s
Kapazität bei 20 mm Fliesenstärke	0,48 l/s	0,55 l/s
<b>ABMESSUNGEN</b>		
Rostlängen in mm (L1)	600, 700, 800, 900, 1000, 1100, 1200	600, 700, 800, 900, 1000, 1100, 1200
Korpus in mm (L2)	634, 734, 834, 934, 1034, 1134, 1234	634, 734, 834, 934, 1034, 1134, 1234
Rostbreite in mm (B1)	55	55
Korpus in mm (B2)	89	89
Sperrwasserhöhe in mm	30	50
Ablaufrohr in mm (d)	40	50
Abdichtung	integriert	integriert



KOMPETENZ ERLEBEN





**Blanke•DIBA-LINE<sup>+</sup> Rostabdeckungen**

Edelstahl gebürstet

Blanke•Rostabdeckung Standard

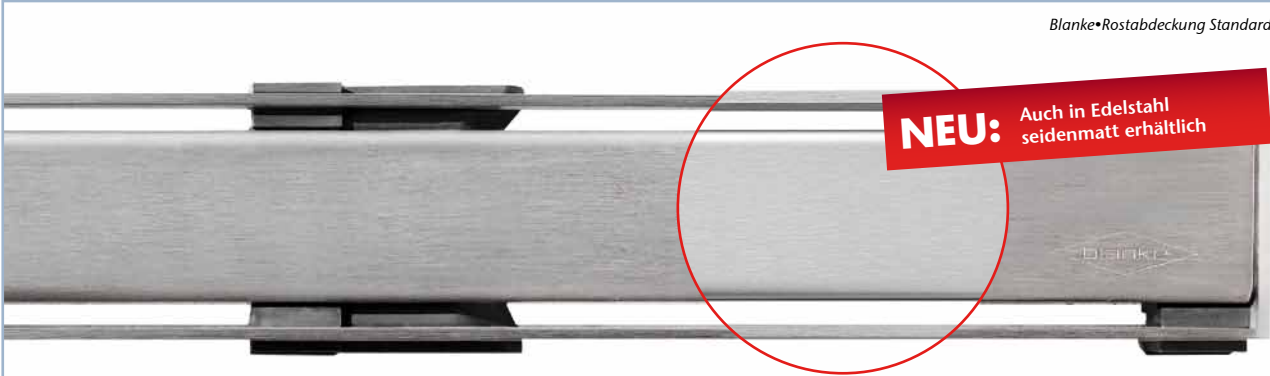
**NEU:** Auch in Edelstahl  
seidenmatt erhältlich

Blanke•Rostabdeckung Befliesbar



Blanke•Rostabdeckung Design

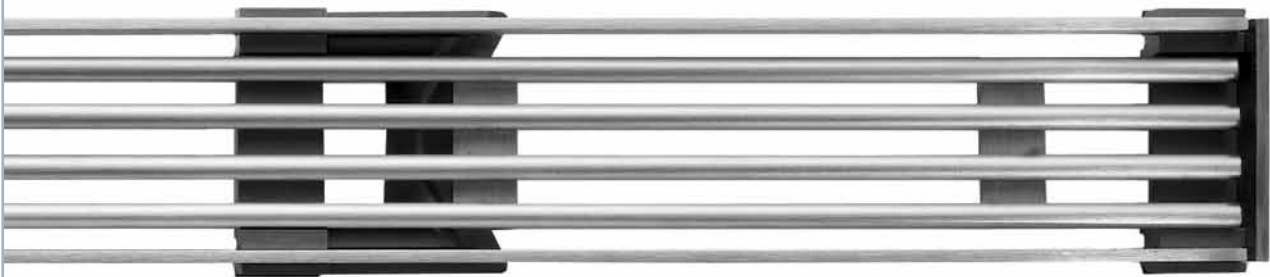

Blanke•Rostabdeckung Dünnschichtbeläge

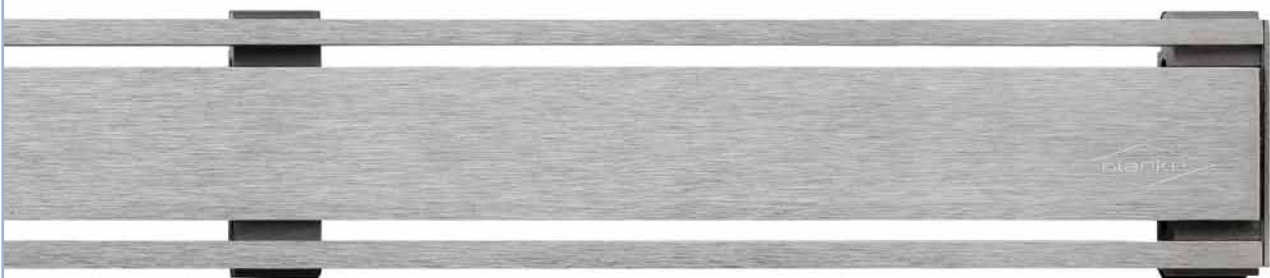

Alle Rostabdeckungen sind in folgenden Ausführungen (Länge in mm) erhältlich : 600, 700, 800, 900, 1000, 1100, 1200

## Blanke•AQUA-KEIL



Edelstahl gebürstet & Edelstahl seidenmatt

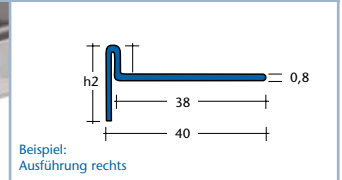

Für die perfekte Detaillösung an Gefälleflächen zum Anschluss an Böden bei Linienentwässerungen: der Blanke•AQUA-KEIL. Die Gefälleante (2%) aus Edelstahl ist als rechte und linke Ausführung erhältlich.

Länge in m:	0,98	1,48	2,0
h1 in mm:	8,0	10,0	12,5
h2 in mm:	24,0	32,0	40,0

## Blanke•AQUA-KEIL WAND



Edelstahl gebürstet & Edelstahl seidenmatt

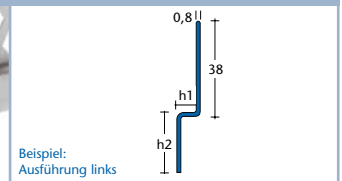

Der Blanke•AQUA-KEIL WAND, Gefälleante (2%) aus Edelstahl, für die perfekte Detaillösung an Gefälleflächen zum Anschluss an Wände bei Linienentwässerungen. Als rechte und linke Ausführung erhältlich.

Länge in m:	0,98	1,48
h1 in mm:	8,0	10,0
h2 in mm:	24,0	32,0

## NEU Blanke•AQUA-KEIL GLAS



Edelstahl gebürstet

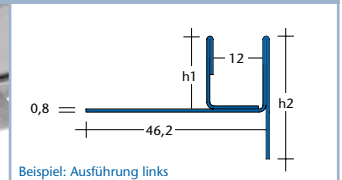
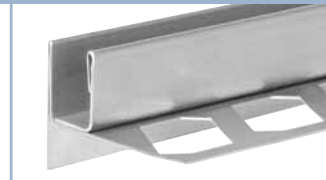

Ausgestattet mit einem Profil zur Aufnahme von Glasplatten ermöglicht der Blanke•AQUA-KEIL GLAS, Gefälleante (2%), den sauberen Einbau von Glas-Trennwänden z.B. an Linienentwässerungen.

Länge in m:	0,98	1,20	1,48
h1 in mm:	19		
h2 in mm:	34,0	37,0	42,0

## Blanke•AQUA-DEKO

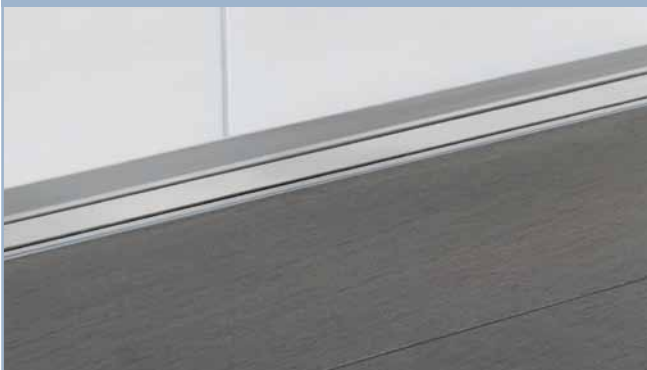

Edelstahl gebürstet & Edelstahl seidenmatt

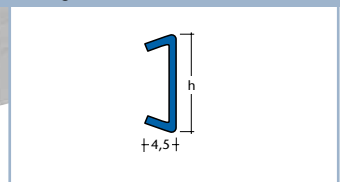
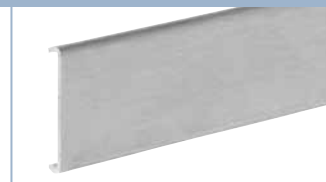

Blanke•AQUA-DEKO ist der elegante Abschluss oberhalb der Rinne bei der Gestaltung bodengleicher Duschen. Weitere Fliesenzuschnitte werden vermieden und die Dusche erhält eine rundum gelungene, einheitliche Optik.

Länge in m:	1,25
h in mm:	24,0



KOMPETENZ ERLEBEN





KOMPETENZ ERLEBEN



*Beratung und Verkauf:*

**Blanke GmbH & Co. KG**

Stenglingser Weg 68-70 • D-58642 Iserlohn • Telefon + 49 (0) 23 74 - 50 70 • Telefax +49 (0) 2374 - 507 - 42 30 • info@blanke-co.de • www.blanke-systems.de