

23x8 Giunto di frazionamento in PVC

Junta de fraccionamiento en PVC

E' l'ideale per la posa di pavimenti con sottofondo a malta con spessore di 2 - 5 cm.
Es el ideal para la colocación de suelos con subsuelo de mortero de grosor de 2 - 5 cm.

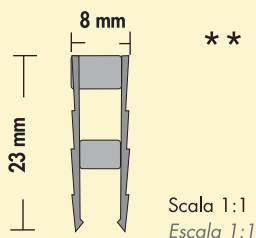
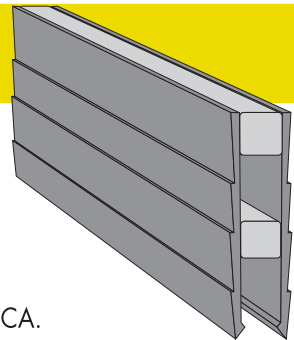

COLORI DISPONIBILI: ROSSO, MARRONE, NERO, GRIGIO INTERNO TRASPARENTE E GRIGIO INTERNO GRIGIO
CONFEZIONE: BARRE DA ml 2,5; **PACCHI** DA ml 100; **PESO** KG 17/PACCO CA.

COLORES DISPONIBLES: ROJO, MARRÓN, NEGRO, GRIS INTERIOR TRASPARENTE Y GRIS INTERIOR GRIS.
CONFECCIÓN: BARRAS DE 2,5 ml **PAQUETES:** DE 100 ml **PESO:** 17 KG/PAQUETE APROX.

31x8 Giunto di frazionamento in PVC

Junta de fraccionamiento en PVC

31x8

E' l'ideale per la posa di pavimenti con sottofondo a malta con spessore di 3 - 5 cm.
Non adatto al traffico pesante.
*Es el ideal para la colocación de pavimentos con subsuelo de mortero de grosor de 3 - 5 cm.
No es apto al tráfico pesado.*

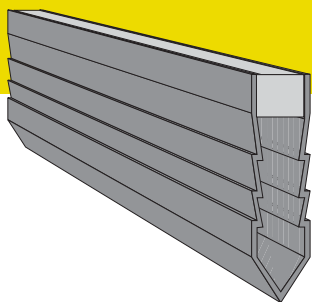

COLORI DISPONIBILI:

ROSSO, MARRONE, NERO, GRIGIO INTERNO TRASPARENTE E GRIGIO INTERNO GRIGIO
CONFEZIONE: BARRE DA ml 2,5; **PACCHI** DA ml 100; **PESO** KG 18/PACCO CA.

COLORES DISPONIBLES: ROJO, MARRÓN, NEGRO, GRIS INTERIOR TRASPARENTE Y GRIS INTERIOR GRIS.
CONFECCIÓN: BARRAS DE 2,5 ml **PAQUETES:** DE 100 ml **PESO:** 18 KG/PAQUETE APROX.

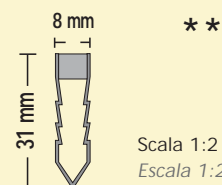

43x8 Giunto di frazionamento in PVC

Junta de fraccionamiento en PVC

E' l'ideale per la posa di pavimenti con sottofondo a malta con spessore di 5 - 7 cm. Giunto con doppio supporto di spinta. Adatto al traffico pesante.
*Es el ideal para la colocacion de pavimentos con subsuelo de mortero de grosor de 5 - 7 cm.
Junta con soporte de empuje doble. Apto al tráfico pesado.*

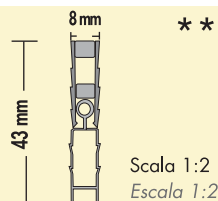
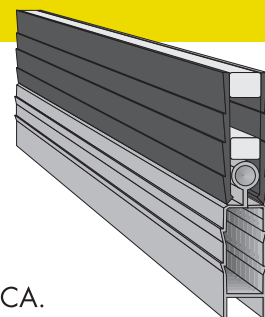

COLORI DISPONIBILI: ROSSO, MARRONE, NERO, GRIGIO INTERNO TRASPARENTE E GRIGIO INTERNO GRIGIO
CONFEZIONE: BARRE DA ml 2,5; **PACCHI** DA ml 100; **PESO** KG 18/PACCO CA.

COLORES DISPONIBLES: ROJO, MARRÓN, NEGRO, GRIS INTERIOR TRASPARENTE Y GRIS INTERIOR GRIS.
CONFECCIÓN: BARRAS DE 2,5 ml **PAQUETES:** DE 100 ml **PESO:** 18 KG/PAQUETE APROX.

Giunto di frazionamento in PVC

Junta de fraccionamiento en PVC

44x8

E' l'ideale per la posa di pavimenti con sottofondo a malta con spessore di 5 - 7 cm.
Giunto con supporto di spinta semplice. Adatto al traffico pesante.

*Es el ideal para la colocacion de pavimentos con subsuelo de mortero de grosor de 5 - 7 cm.
Junta con soporte de empuje simple. Apto al tráfico pesado.*

COLORI DISPONIBILI: ROSSO, MARRONE, NERO, GRIGIO INTERNO TRASPARENTE E GRIGIO INTERNO GRIGIO
CONFEZIONE: BARRE DA ml 2,5; **PACCHI** DA ml 100; **PESO** KG 18/PACCO CA.

COLORES DISPONIBLES: ROJO, MARRÓN, NEGRO, GRIS INTERIOR TRASPARENTE Y GRIS INTERIOR GRIS.
CONFECCIÓN: BARRAS DE 2,5 ml **PAQUETES:** DE 100 ml **PESO:** 18 KG/PAQUETE APROX.

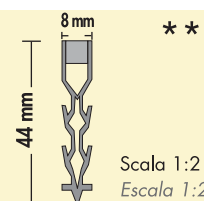

**tutti i profili in PVC devono essere immagazzinati e trasportati in orizzontale e non devono restare esposti al sole.
***todos los perfiles en PVC deben ser almacenados y transportados en horizontal y no deben ser expuestos al sol.*